



×

TARIF

buronomic

#2

2017 - 2018

01

ACCUEILLIR

Rivage	11
Reverso	15
Bienvenue	19
Fifty-Fifty	23
Patience	27

02

TRAVAILLER

Stricto sensu	33
Reverso	39
Envol	45
Astro	49
Astrolite	57
Couleur	63
Essentiel	69
Osmose	75
Rétro	79
Extensions	83
Courtoisie	87
Accessoires	91

03

DIRIGER

Stricto sensu	97
Prestige	103
Select	107
Style	111
Astro	115

04

S'ORGANISER

Reverso	121
Confort	131
Quiétude	135
Paisible	143
Classif.	147

05

SE RÉUNIR

Stricto sensu	153
Prestige	157
Select	161
Envol	165
Succès	169
Ensemble	173
Astro	177
Reverso	181
Solution	185
Rencontre	189

06

S'ASSEOIR

Sièges	195
--------------	-----

Nos atouts

Une fabrication française

Avec plus de 34 ans d'expérience dans la menuiserie industrielle, Buronomic compte parmi les plus importants fabricants français de mobilier de bureau.

Nos forces : un savoir-faire français de qualité, une grande rapidité de livraison, une dynamique en termes d'innovations tant dans la création de mobiliers que des services pour l'aménagement personnalisé de vos espaces de travail.

Une offre complète

- 31 collections de mobilier de bureau déclinées en 13 décors, pour apporter à tous vos espaces une réponse d'aménagement adaptée la plus large possible.
- Un réseau de distribution doublé d'un conseil de proximité national et international de professionnels de l'aménagement.

Une livraison express

- Plus de 2000 colis expédiés par jour, une surface de production de 25 000 m² et une surface de stockage de 15 000 m².
- Une réactivité exemplaire : livraison flash 48 h en Ile de France et 8 jours ouvrés partout en France et en Europe.
- Livraison en 4 semaines partout dans le monde pour des aménagements fruits de projets personnalisés.

Nos équipes à votre écoute

- Des équipes commerciales et d'administration des ventes à votre écoute pour un suivi personnalisé de la commande à la livraison.
- Des conseils en agencement et une visualisation 3D pour répondre à vos projets d'aménagements.
- Un bureau d'études intégré prêt à concevoir vos demandes spécifiques.
- Un show-room renouvelé régulièrement pour découvrir les nouvelles collections.
- L'école de formation Buronomic pour tout connaître des mobiliers.
- Un logiciel de relation client permettant la personnalisation et le suivi en continu de vos commandes.

Une qualité responsable et vérifiée

Pionnier du bien-être au travail, Buronomic s'engage pour respecter l'Homme et la Nature. Afin de répondre à vos exigences professionnelles, nos mobiliers sont garantis 5 ans et nombre de nos gammes sont certifiées.

• NF ENVIRONNEMENT AMEUBLEMENT

Un cycle de vie des produits contrôlé sur toute la chaîne de valeur, du choix des matériaux à leur fin de vie pour des produits plus respectueux de l'environnement.

> Retrouvez des informations complémentaires sur cette certification sur : www.nf-environnement-ameublement.com

• NF OFFICE EXCELLENCE CERTIFIÉ

La marque de l'excellence, garante de l'engagement de Buronomic dans une démarche de responsabilité sociétale, plaçant l'humain et son bien-être au cœur de nos préoccupations.

> Retrouvez des informations complémentaires sur cette certification sur : www.nf-oec.fr

• GARANTIE 5 ANS

Notre savoir-faire industriel assure la qualité et la durabilité des matériaux de nos mobiliers, dans les conditions normales d'usage, à l'exception du fauteuil Audience (garantie 3 ans).

- Membre fondateur de l'observatoire de la qualité de vie au travail Actinéo.
- Partenaire de l'éco-organisme Valdélia pour la collecte et le recyclage du mobilier usagé.

Nos services dédiés

- Une offre de Leasing permettant l'acquisition de son mobilier de bureau auprès de notre réseau de distribution, sans impacter sa trésorerie, grâce à la mise en place d'une solution de financement simple, à taux avantageux sans limite de montant et négociée auprès d'un spécialiste reconnu.
- Une 'Expo futée': mise en place d'un programme favorisant l'exposition des nouveautés produits Buronomic dans les showrooms de nos partenaires afin de pouvoir découvrir et choisir, à proximité des locaux à équiper, le mobilier des futurs espaces de travail tout en favorisant le bien-être des utilisateurs.





Notre plateforme de savoir-faire

L'appui de savoir-faire : bois & acier

Garant d'une production française de qualité, depuis plus de 34 ans, Buronomic conçoit et fabrique chaque jour du mobilier de bureau de qualité destiné aux professionnels. Un savoir-faire menuisier maîtrisé dans notre usine d'Honfleur en Normandie dont l'innovation des techniques et des matériaux permettent la création de mobiliers dans l'air du temps. Demain grâce à l'acquisition du savoir-faire métallurgique, Buronomic maîtrisera l'intégralité du process de fabrication offrant ainsi des possibilités de fabrication sur-mesure. Une nouvelle vision de l'aménagement des entreprises est portée par une stratégie industrielle et commerciale tournée vers l'avenir. Notre vision de l'aménagement fédère désormais un panel de savoir-faire allant du conseil en agencement jusqu'à l'installation du mobilier en passant par la fabrication.

Des espaces à vivre

Afin de répondre à une offre d'aménagement globale, Buronomic s'entoure de professionnels pour piloter des projets dédiés à l'agencement d'espaces de travail. Un accompagnement complet en termes de space planner, facteur de réussite pour l'entreprise, offrant ainsi des solutions créatives adaptées aux usages de l'activité.

Une offre périphérique

Le site buronomic-peripherique.com vous permet de profiter d'une sélection d'accessoires de mobiliers de bureau la plus large du marché français pour parfaire l'aménagement de vos environnements tertiaires.

01

ACCUEILLIR



13/20, est la note moyenne que donnent les clients à l'accueil en entreprise. Le mobilier de réception est la première vitrine de votre société et doit la représenter fidèlement. Buronomic vous propose des banques et comptoirs d'accueil esthétiques au design, aux couleurs variées.

RIVAGE

SUBLIME



La banque d'accueil Rivage séduit par une ligne fière, à la géométrie massive rythmée par les lignes ondulées de sa façade éclatante. Témoin d'un savoir-faire menuisier maîtrisé, Rivage joint deux panneaux aux épaisseurs et aux teintes différentes par une élégante coupe d'onglet. Rivage marque avec prestance l'entrée de vos espaces pour vous séduire dans l'instant.

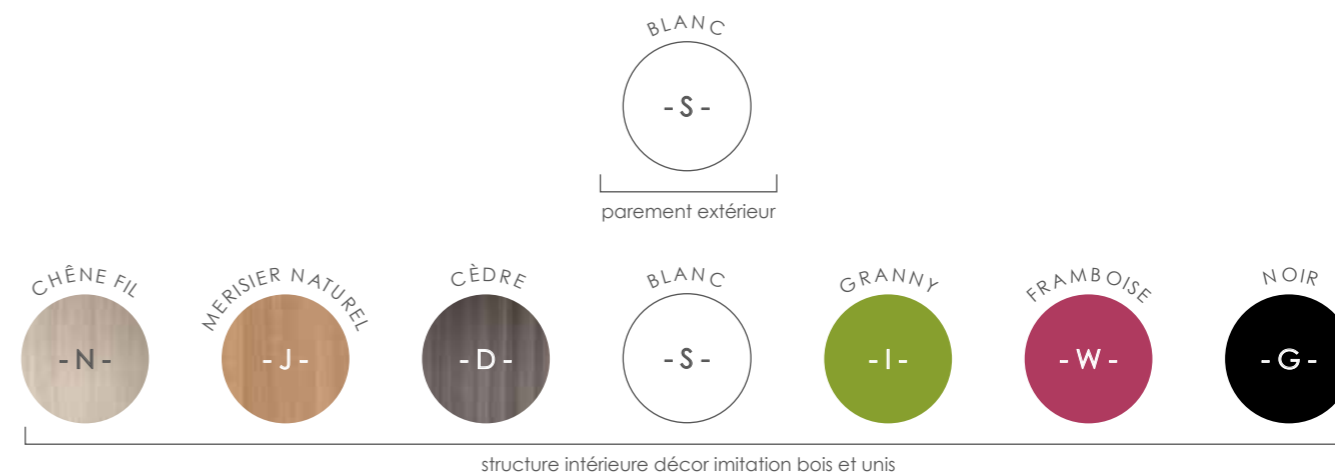

Descriptif technique

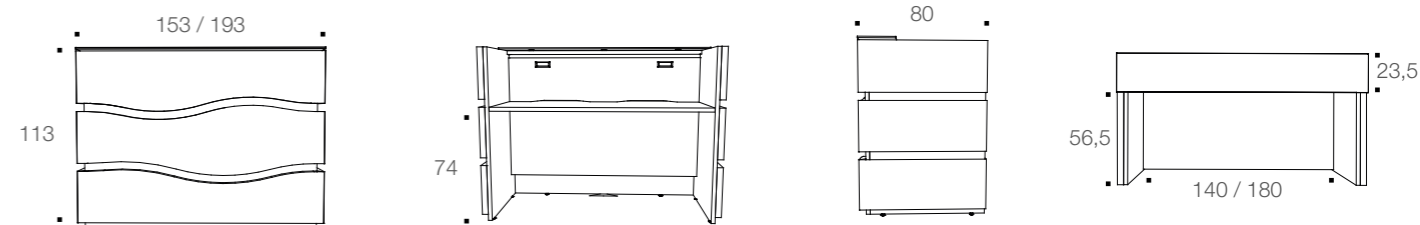

- Structure Structurex® épaisseur 25 mm finitions colorées ou imitation bois, chant ABS antichoc 2 mm.
- Parements en panneau Nitech® épaisseur 38 mm finition Blanc gloss.
- Banque d'accueil surmontée par une tablette en verre dépoli blanc épaisseur 10 mm.
- Un panneau amovible doté de 2 poignées chromées permet d'accéder facilement aux branchements.

- Coffre technique permettant de contenir plusieurs blocs prises et le passage des câbles en toute discrétion du plateau vers le sol via 2 échancrures sur plateau.
- Plateau et coffre technique finition Blanc uniquement.
- Pré-équipement de rails plastiques encastrés pour un montage rapide et facile des LED.

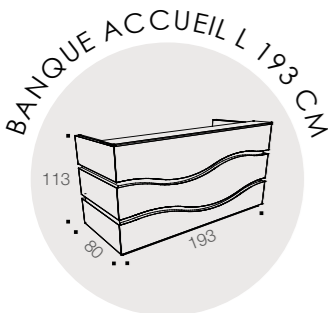
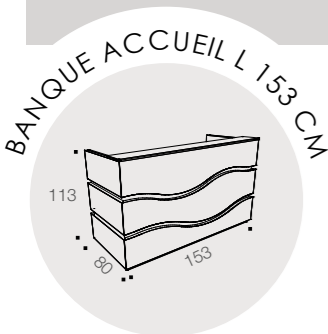

Désignation	Réf.	+ Finition	Prix HT	+ éco
Sans LED	BR18S	+ L	2115 €	(9,84 €)
Avec LED intérieur	BR19S	+ L	2170 €	(9,86 €)
Avec LED intérieur + extérieur	BR20S	+ L	2340 €	(9,86 €)

Désignation	Réf.	+ Finition	Prix HT	+ éco
Sans LED	BR14S	+ L	2339 €	(12,25 €)
Avec LED intérieur	BR15S	+ L	2379 €	(12,27 €)
Avec LED intérieur + extérieur	BR16S	+ L	2549 €	(12,27 €)

Options

KIT LED L 150 CM

Désignation	Références	Prix HT	+ éco
1 bande	BR221K	170 €	€(0,03 €)
3 bandes	BR231K	340 €	€(0,03 €)

KIT LED L 190 CM

Désignation	Références	Prix HT	+ éco
1 bande	BR241K	170 €	€(0,03 €)
3 bandes	BR251K	340 €	€(0,03 €)

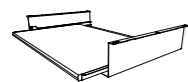

TIRETTE CLAVIER
[P 36 / H 10 / L 62 cm]

Description	Finition	Référence	Prix HT	+ éco
Tirette bois côté métal	Anthracite	AF012L	74 €	€(0,61 €)

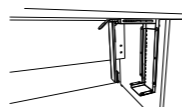

SUPPORT UNITÉ CENTRALE MÉTAL

Description	Finitions	Références	Prix HT	+ éco
H utile de 33 à 63 cm	Aluminium	AF031K	149 €	€(0,05 €)
L utile de 8 à 23 cm	Blanc	AF037S	149 €	€(0,05 €)



>>> Complétez la référence avec la finition choisie. Toutes nos finitions coloris, métal et autres matières s'entendent en décor imitation.
Ex : banque accueil L 193 cm avec LED intérieur + extérieur, décor imitation Framboise = BR16S + W

Désignation	Dim. en cm	Réf.	+ Finition	Prix HT	+ éco
Fauteuil tissu Mirage	P 76 / H 69 / L 76	AISTISSU1P	+ L	699 €	(1,82 €)
Fauteuil tissu Cuir synthétique Inca		AISCUIR1P	+ L	752 €	(1,82 €)



Finitions Fauteuil- voir colorimétrie p. 210 - 211



Désignation	Dim. en cm	Réf.	+ Finition	Prix HT	+ éco
Canapé tissu Mirage	P 76 / H 69 / L 128	AISTISSU2P	+ L	780 €	(2,59 €)
Canapé tissu Cuir synthétique Inca		AISCUIR2P	+ L	930 €	(2,59 €)

Finitions Canapé - voir colorimétrie p. 210 - 211



Désignation	Dim. en cm	Réf.	+ Finition	Prix HT	+ éco
Canapé tissu Mirage	P 76 / H 69 / L 180	AISTISSU3P	+ L	1069 €	(3,26 €)
Canapé tissu Cuir synthétique Inca		AISCUIR3P	+ L	1165 €	(3,26 €)

Finitions Canapé - voir colorimétrie p. 210 - 211

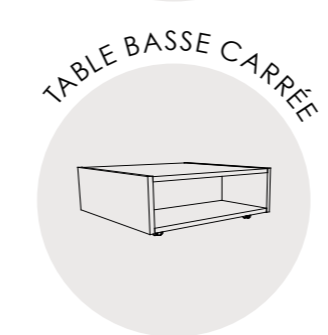

Désignation	Dim. en cm	Réf.	+ Finition	Prix HT	+ éco
Table basse intégrant 2 niches dos à dos	60 x 60 / H 32	BJ343	+ L	155 €	(1,54 €)
Sans top verre		BJ353	+ L	299 €	(1,82 €)

Table basse disponible uniquement en finitions Chêne fil, Merisier naturel, Cèdre ou Blanc



Désignation	Dim. en cm	Réf.	+ Finition	+ Finition piètement	+ Finition plateau	Prix HT	+ éco
Sans top verre	P 80 / H 41 / L 120	BU55	+ L	+ L		272 €	(1,42 €)
Avec top verre laqué Blanc		BU56	+ L	+ L		654 €	(2,44 €)



>>> Complétez la référence avec la finition choisie. Toutes nos finitions coloris, métal et autres matières s'entendent en décor imitation.
Ex : fauteuil Aisance 1 place, tissu Mirage, finition orange = AISTISSU1P + orange

REVERSO

ACCUEIL

NATUREL



Sans courbe ni détour, le mobilier d'accueil Reverso s'impose dans vos agencements par une modularité exemplaire. Constitué par différents modules : comptoirs hauts, bureaux à plateaux fixes et coulissants, extension d'accueil en verre, sur pied à plateau débordant pour personnes à mobilité réduite (PMR), le mobilier de réception Reverso s'additionne pour former un ensemble d'accueil personnalisé. Reverso, une architecture contemporaine au service de ses usagers.

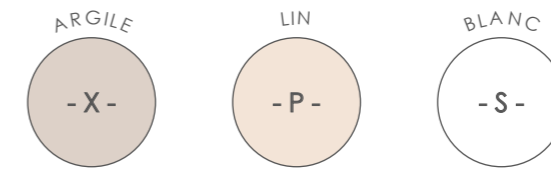

piètement, meuble retour bas, rangement décor imitation



plateau et face avant décor imitation bois et unis



Descriptif technique

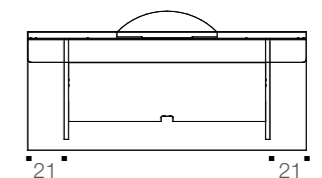
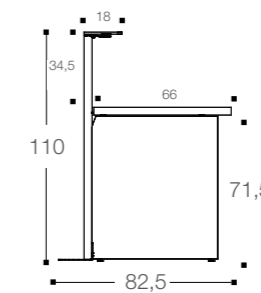
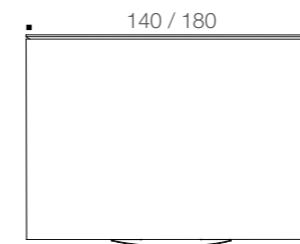

- Structure Structurex® épaisseur 25 mm, chant ABS antichoc 2 mm.
- Plateau et Voile de fond intégral Nitech® épaisseur 38 mm, chant ABS 2 mm.
- Module d'accueil haut surmonté par une tablette en verre dépoli blanc épaisseur 10 mm.
- Système à plateau coulissant permettant un accès simple aux branchements et à l'accessoirisation.

- Stabilisateur indispensable sur les modules hauts et les modules équipés de l'extension demi-lune verre.
- Mât écran orientable horizontalement à 360°, positionnable indifféremment sur toute la longueur du voile de fond intégral et à la hauteur souhaitée.

Dimensions en cm	FIXE		COULISSANT	
	Réf. + Finitions	Prix HT + éco	Réf. + Finitions	Prix HT + éco
COMPTOIR HAUT 110	P 70 / L 140	BF39 + [] 665 € (€4,32 €)	BF42 + [] 755 € (€4,90 €)	
	P 70 / L 160	BF40 + [] 710 € (€4,77 €)	BF43 + [] 800 € (€5,46 €)	
	P 70 / L 180	BF41 + [] 750 € (€5,35 €)	BF44 + [] 840 € (€6,17 €)	
Equipé du stabilisateur et d'une tablette en verre dépoli				
COMPTOIR BAS 75,5	P 70 cm P 70 / L 140 P 70 / L 160 P 70 / L 180	BF23 + [] 310 € (€2,97 €) BF24 + [] 325 € (€3,21 €) BF25 + [] 340 € (€3,50 €)	BF27 + [] 400 € (€3,55 €) BF28 + [] 415 € (€3,90 €) BF29 + [] 430 € (€4,33 €)	
	P 80 cm P 80 / L 180	BF26 + [] 385 € (€3,67 €)	BF30 + [] 490 € (€4,48 €)	

Options

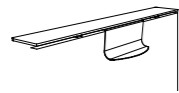

REPOSE SAC

À fixer sur le bord supérieur de la face avant intégrale de la banque finition chrome époxy

Dimensions en cm	Référence	Prix HT + éco
P 9 / H 16 / L 40	BN536Z	80 € (€0,05 €)

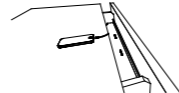

GOULOTTE D'ELECTRIFICATION

Pour bureau coulissant uniquement - P 12,5 cm finition aluminium époxy

Désignation	Références	Prix HT + éco
Pour plan L 140 cm	BF451K	50 € (€0,04 €)
Pour plan L 160 cm	BF461K	55 € (€0,05 €)
Pour plan L 180 cm	BF471K	60 € (€0,06 €)



STABILISATEUR

À fixer sous et au milieu de la face avant intégrale - L 57,6 cm

Finition	Référence	Prix HT + éco
Chrome époxy	BF856Z	69 € (€0,05 €)

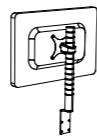

MÂT ÉCRAN

Pour bureau coulissant uniquement - support chromé - H 40 cm

Finition	Référence	Prix HT + éco
Aluminium	BF836Z	215 € (€0,21 €)

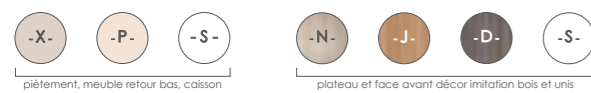

>>> Complétez la référence avec la finition choisie. Toutes nos finitions coloris, métal et autres matières s'entendent en décor imitation.
 Ex : comptoir bas fixe P 80 / L 180 cm, pied finition Lin, plateau et face avant décor imitation Cèdre = BF26 + PD

Désignation	Dim. en cm	Réf. + Finition	Prix HT + éco
MEUBLE RETOUR HAUT 	P 44 / L 140 P 44 / L 180	BR593 + []	690 € (3,72 €)
		BR603 + []	785 € (4,38 €)
MEUBLE RETOUR BAS 	P 60 / L 140	BN163 + []	200 € (2,56 €)
EXTENSION DEMI-LUNE VERRE 	P 40 / L 120	BN186S	370 € (1,00 €)
		Non compatible avec les bureaux L 140 cm. Ce montage nécessite impérativement l'ajout du stabilisateur en partie basse (cf options page ci-contre)	
EXTENSION ACCUEIL PMR* 	P 40 / L 140	BN546 + []	235 € (0,81 €)
		* PMR = Personne à mobilité réduite	
RANGEMENT SLIM 	P 60 / H 71,5 / L 21	BF736 + []	205 € (1,51 €)

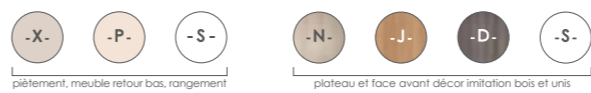

>>> Complétez la référence avec la finition choisie. Toutes nos finitions coloris, métal et autres matières s'entendent en décor imitation.
 Ex : meuble retour haut avec tablette en verre dépoli L 180 cm, décor imitation Cèdre = BR603 + D

BIENVENUE

ACCUEILLANTE



Les solutions d'accueil Bienvenue saluent chaleureusement votre venue. Modules hauts et bas, droits et courbes, adaptés aux personnes à mobilité réduite (PMR) par son plateau débordant, intégrant les rangements et le passage de câbles, la gamme se compose selon vos utilisations et vos aménagements. Bienvenue s'affirme en toute modestie et fait le choix d'un ensemble de réception fonctionnel et modulable.

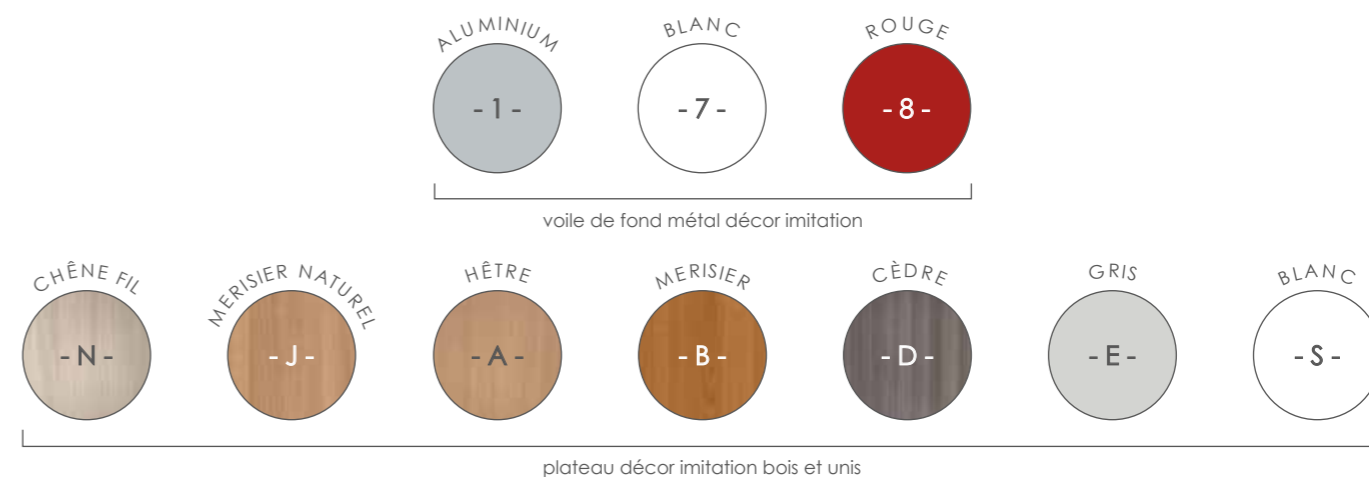

Descriptif technique

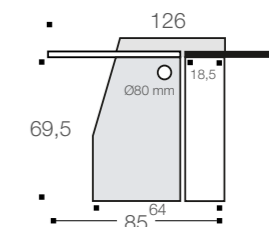
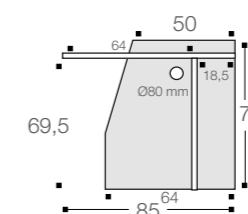
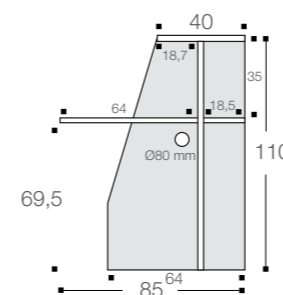

- Structure Structurex® épaisseur 25 mm.
- Chant ABS antichoc 2 mm.
- Élément d'angle avec voile de fond métal en tôle décorée de carrés emboutis en finition époxy laqué.
- Modules reliés entre eux par des plaquettes métalliques de jonction.

- Modules équipés de passe câbles latéraux diamètre 80 mm et verticaux sur les plateaux des comptoirs hauts pour la circulation des fluides.
- Vérins de stabilité pour compenser les défauts de planéité du sol et permettre un alignement parfait des modules.

Désignation	Dim. en cm	Réf. + Finition	Prix HT + éco
-------------	------------	-----------------	---------------

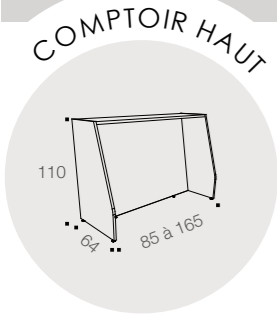

Désignation	Dim. en cm	Réf. + Finition	Prix HT + éco
Sans plan de travail	L 85	BJ303 + L	393 € (€3,14 €)
	L 125	BJ313 + L	403 € (€3,92 €)
	L 145	BJ323 + L	413 € (€4,32 €)
	L 165	BJ333 + L	423 € (€4,70 €)

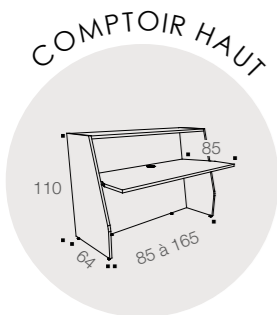

Désignation	Dim. en cm	Réf. + Finition	Prix HT + éco
Avec plan de travail	L 85	BJ243 + L	485 € (€3,90 €)
	L 125	BJ253 + L	505 € (€5,02 €)
	L 145	BJ263 + L	525 € (€5,58 €)
	L 165	BJ273 + L	545 € (€6,10 €)

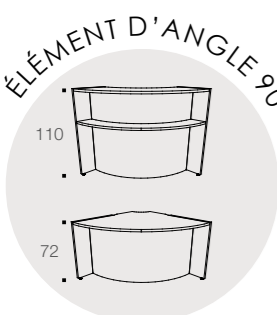

Désignation	Dim. en cm	Réf. + Finition	Prix HT + éco
Élément d'angle haut Élément d'angle bas	P 85 à 101	AE42 + L	769 € (€4,19 €)
		AE43 + L	562 € (€2,91 €)

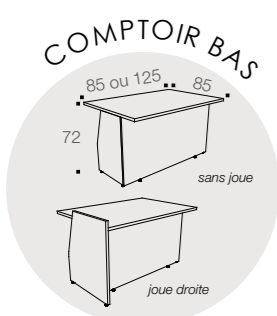

Désignation	Dim. en cm	Réf. + Finition	Prix HT + éco
Sans joue	L 85	BB253 + L	275 € (€2,09 €)
	L 125	BJ283 + L	295 € (€2,66 €)
[Joue optionnelle] Joue droite Joue gauche		BH623 + L	75 € (€0,79 €)
		BH633 + L	75 € (€0,79 €)

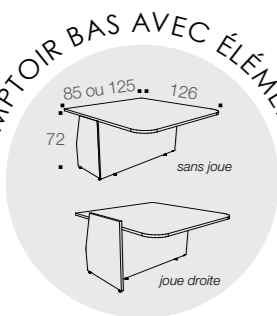

Désignation	Dim. en cm	Réf. + Finition	Prix HT + éco
Sans joue	L 85	BH643 + L	339 € (€2,46 €)
	L 125	BJ293 + L	359 € (€3,42 €)
[Joue optionnelle] Joue droite Joue gauche		BH623 + L	75 € (€0,79 €)
		BH633 + L	75 € (€0,79 €)

Élément ne pouvant être vendu seul, montage obligatoire avec un comptoir haut ou bas standard
* PMR = Personne à mobilité réduite

>>> Complétez la référence avec la finition choisie. Toutes nos finitions coloris, métal et autres matières s'entendent en décor imitation.
Ex : comptoir haut avec plan de travail L 165 cm, décor imitation Merisier = BJ273 + B

Désignation	Dim. en cm	Réf. + Finition	Prix HT + éco
-------------	------------	-----------------	---------------



Désignation	Dim. en cm	Réf. + Finition	Prix HT + éco
3 tiroirs dont 1 Dossiers suspendus 4 tiroirs plats	P 60 / H 69,5 / L 41,5	BC821 + L	320 € (€2,45 €)
		BC831 + L	320 € (€2,52 €)

À glisser sous le plan de travail.

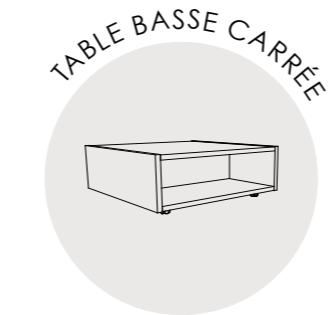

Désignation	Dim. en cm	Réf. + Finition	Prix HT + éco
Table basse intégrant 2 niches dos à dos	60 x 60 / H 32	BJ343 + L	155 € (€1,54 €)
Sans top verre Avec top verre laqué Blanc		BJ353 + L	299 € (€1,82 €)

Options

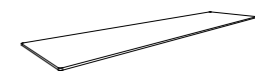

TOP EN VERRE LAQUÉ BLANC
Pour comptoirs et éléments d'angle hauts - épaisseur 8 mm

Dimensions	Références	Prix HT + éco
L 85	AL884S	215 € (€0,56 €)
L 125	AL894S	235 € (€0,70 €)
L 145	AL904S	255 € (€0,88 €)
L 165	AL914S	275 € (€0,92 €)
angle 90°	AL924S	325 € (€1,16 €)

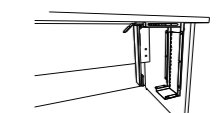

SUPPORT UNITÉ CENTRALE MÉTAL

Description	Finitions	Références	Prix HT + éco
H utile de 33 à 63 cm L utile de 8 à 23 cm se fixe sous le plateau charge max 38kg	Aluminium	AF031K	149 € (€0,05 €)
	Blanc	AF037S	149 € (€0,05 €)

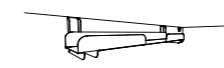

GOULOTTE MÉTAL
[P 13 / H 12 / L 60 cm] se fixe sur le voile de fond structurel Structorex®

Finition	Référence	Prix HT + éco
Aluminium	AF051K	39 € (€0,02 €)

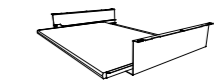

TIRETTE CLAVIER
[P 36 / H 10 / L 62 cm]

Description	Finition	Référence	Prix HT + éco
Tirette bois côté métal	Anthracite	AF012L	74 € (€0,61 €)



>>> Complétez la référence avec la finition choisie. Toutes nos finitions coloris, métal et autres matières s'entendent en décor imitation.
Ex : table basse carrée avec top verre, décor imitation Hêtre = BJ353 + A

FIFTY-FIFTY

COSY



Les comptoirs Fifty-Fifty aux lignes rationnelles conjuguent en un seul élément, plan de travail et plan de réception. En comptoirs autonomes ou coordonnés pour former un ensemble d'accueil, ils s'adaptent à la confidentialité souhaitée. Fifty-Fifty se plaît à marier les finitions de bois par alternance : de la façade au plan de travail, des panneaux latéraux à la tablette d'accueil. Fifty-Fifty invite à la convivialité entre collaborateurs et avec vos visiteurs !

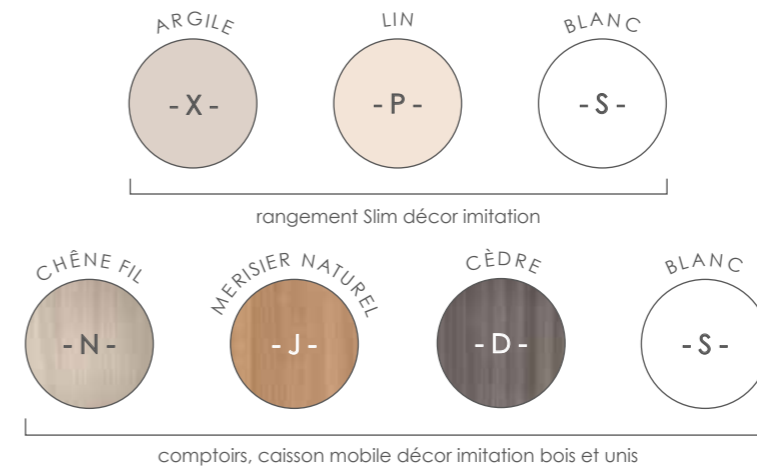

Descriptif technique

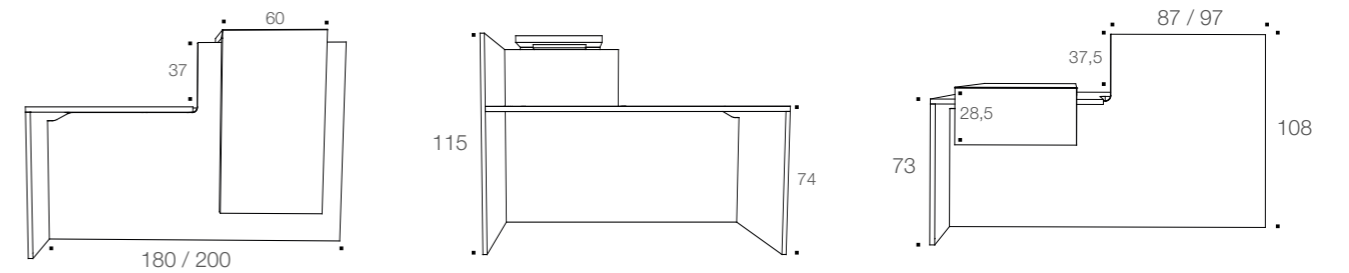

- Panneau Structurex® épaisseur 25 mm.
- Chant ABS antichoc 2 mm.
- Parement Nitech® épaisseur 38 mm assemblé en coupe d'onglet servant de tablette d'accueil pour les visiteurs.

- Découpe en forme sur le plateau et la façade permettant la circulation des fluides du plateau vers le sol.

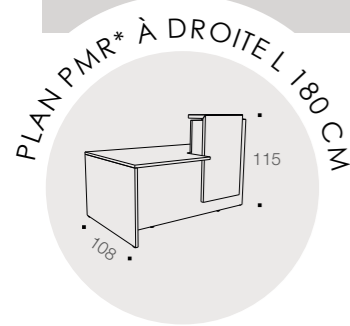

Finitions Façade + côté	Finitions Piètement + plateau + parement	Références	Prix HT + éco
Cèdre Chêne Fil Merisier Naturel	Blanc	BS28DS BS28NS BS28JS	890 € (€8,44 €) 890 € (€8,44 €) 890 € (€8,44 €)
Blanc	Cèdre Chêne Fil Merisier Naturel	BS28SD BS28SN BS28SJ	890 € (€8,44 €) 890 € (€8,44 €) 890 € (€8,44 €)

Tout monocolore	Réf.	+ Finition	Prix HT	+ éco
	BS283 +		890 €	(8,44 €)

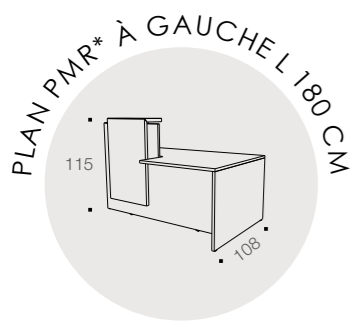

Finitions Façade + côté	Finitions Piètement + plateau + parement	Références	Prix HT + éco
Cèdre Chêne Fil Merisier Naturel	Blanc	BS29DS BS29NS BS29JS	890 € (€8,44 €) 890 € (€8,44 €) 890 € (€8,44 €)
Blanc	Cèdre Chêne Fil Merisier Naturel	BS29SD BS29SN BS29SJ	890 € (€8,44 €) 890 € (€8,44 €) 890 € (€8,44 €)

Tout monocolore	Réf.	+ Finition	Prix HT	+ éco
	BS293 +		890 €	(8,44 €)

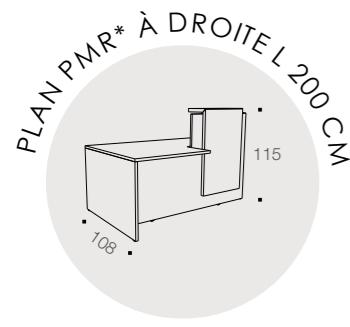

Finitions Façade + côté	Finitions Piètement + plateau + parement	Références	Prix HT + éco
Cèdre Chêne Fil Merisier Naturel	Blanc	BT12DS BT12NS BT12JS	940 € (€9,24 €) 940 € (€9,24 €) 940 € (€9,24 €)
Blanc	Cèdre Chêne Fil Merisier Naturel	BT12SD BT12SN BT12SJ	940 € (€9,24 €) 940 € (€9,24 €) 940 € (€9,24 €)

Tout monocolore	Réf.	+ Finition	Prix HT	+ éco
	BT123 +		940 €	(9,24 €)

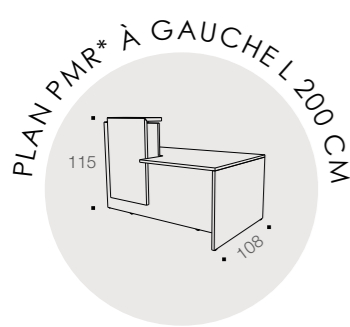

Finitions Façade + côté	Finitions Piètement + plateau + parement	Références	Prix HT + éco
Cèdre Chêne Fil Merisier Naturel	Blanc	BT13DS BT13NS BT13JS	940 € (€9,24 €) 940 € (€9,24 €) 940 € (€9,24 €)
Blanc	Cèdre Chêne Fil Merisier Naturel	BT13SD BT13SN BT13SJ	940 € (€9,24 €) 940 € (€9,24 €) 940 € (€9,24 €)

Tout monocolore	Réf.	+ Finition	Prix HT	+ éco
	BT133 +		940 €	(9,24 €)

* PMR = Personne à mobilité réduite

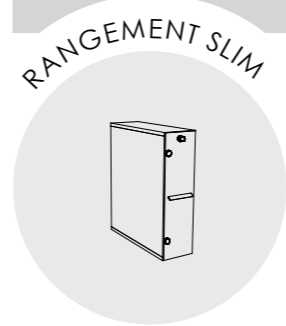

Désignation	Dim. en cm	Réf.	+ Finition	Prix HT + éco
Rangement Slim équipé d'une étagère à hauteur réglable et d'une porte battante en Plexi translucide blanc réversible gauche ou droite avec serrure - poignée chromée	P 60 / H 71,5 / L 21	BF736 +		205 € (1,51 €)

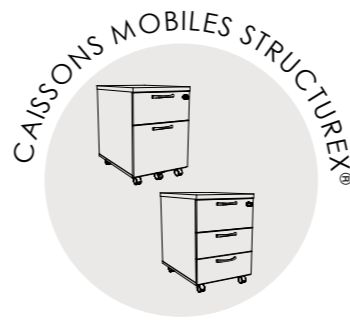

2 tiroirs dont 1 Dossiers suspendus	P 59 / H 60 / L 42	AP201 +		212 € (2,06 €)
3 tiroirs plats		AP211 +		212 € (2,22 €)



Description	Finition	Référence	Prix HT + éco
Tirette bois côté métal	Anthracite	AF012L	74 € (€0,61 €)

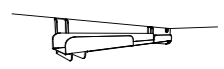

[P 13 / H 12 / L 60 cm] - se fixe sur le voile de fond structurel Structurex®

Finition	Référence	Prix HT + éco
Aluminium	AF051K	39 € (€0,02 €)

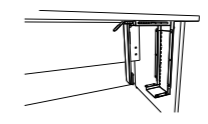

SUPPORT UNITÉ CENTRALE MÉTAL

Description	Finitions	Références	Prix HT + éco
H utile de 33 à 63 cm	Aluminium	AF031K	149 € (€0,05 €)
L utile de 8 à 23 cm	Blanc	AF037S	149 € (€0,05 €)
se fixe sous le plateau.			
Charge max 38kg			



>>> Complétez la référence avec la finition choisie. Toutes nos finitions coloris, métal et autres matières s'entendent en décor imitation. Ex : banque L 180 cm PMR à gauche, façade blanche, plateau décor imitation Chêne Fil = BS29SN

PATIENCE

HARMONIEUSE



Pour l'équipement de vos halls de réception, de cafétéria, comme de détente, le mobilier Patience vous convie à marquer une pause. Tabourets et tables hautes s'habillent de teintes douces et chaleureuses à l'image de leurs formes, toutes en rond. Patience, un mobilier pour la conversation à disposer dans vos espaces d'équipes et de collectivité. Entre les temps de concentration, place à la détente !

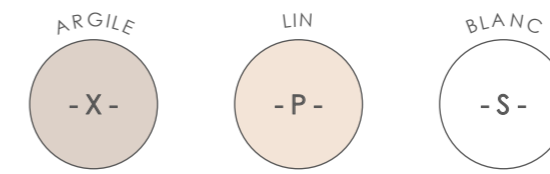

piètement, et bandeau de façade décor imitation



plateau, structure desserte, table et pouf décor imitation bois et unis



Descriptif technique

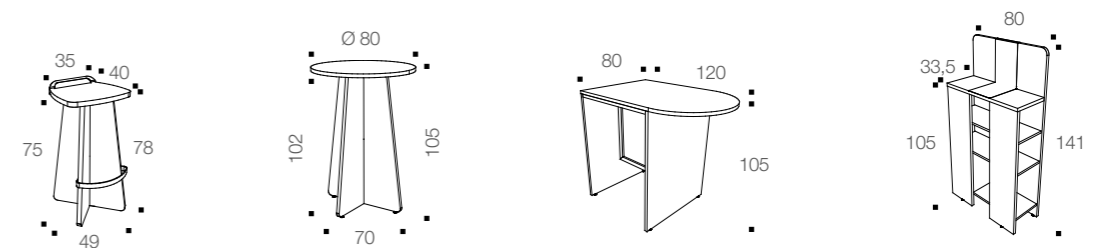

- Panneau Structurex® épaisseur 25 mm.
- Chant ABS 2 mm.
- Confort de la position assise avec le repose pied métal et l'anse de préhension, finition aluminium.
- Table et desserte équipées de vérins de stabilisation pour compenser les défauts de planéité du sol.
- L'assemblage des mobiliers par inserts métalliques et excentriques garantit une parfaite stabilité au sol.

- La desserte se compose de 3 tablettes inférieures dont une organisée sous forme de niche.
- Le top de la desserte, faisant office de support de matériel de cafétéria, est équipé de 2 tôles de protection finition aluminium contre les projections et la chaleur.
- Le meuble fonctionne en pose libre mais peut également se combiner au point rencontre demi-lune.

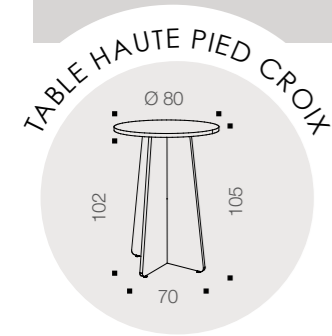

Finition Piètement + bandeau	Réf.	+ Finition plateau	Prix HT	+ éco
Blanc	BT30S	+ []	269 €	(2,03 €)
Lin	BT30P	+ []	269 €	(2,03 €)
Argile	BT30X	+ []	269 €	(2,03 €)

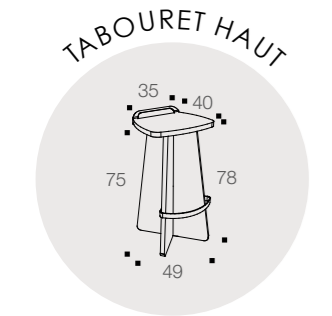

Blanc	BT31S	+ []	149 €	(1,15 €)
Lin	BT31P	+ []	149 €	(1,15 €)
Argile	BT31X	+ []	149 €	(1,15 €)

Repose pieds finition Aluminium

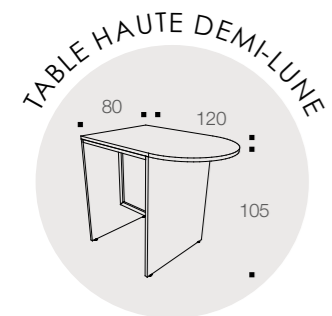

Blanc	BB75S	+ []	295 €	(2,11 €)
Lin	BB75P	+ []	295 €	(2,11 €)
Argile	BB75X	+ []	295 €	(2,11 €)

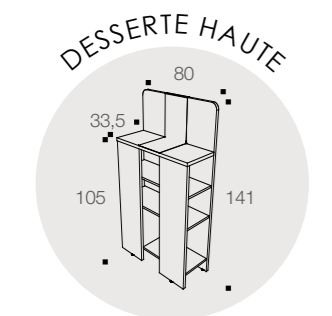

Blanc	BB76S	+ []	325 €	(3,67 €)
Lin	BB76P	+ []	325 €	(3,67 €)
Argile	BB76X	+ []	325 €	(3,67 €)

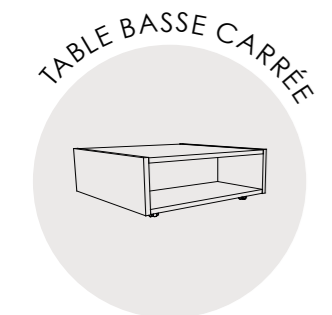

Désignation	Dimensions en cm	Réf.	+ Finition	Prix HT	+ éco
Intégrant 2 niches dos à dos Sans top verre Avec top verre laqué Blanc	60 x 60 / H 32	BJ343	+ []	155 €	(1,54 €)
		BJ353	+ []	299 €	(1,82 €)

Désignation	Dim. en cm	Réf.	+ Finition	Prix HT	+ éco
POUF					
Pouf avec assise tissu finition Lin épaisseur 50 mm. Monté sur patins	P 42 / H 45 / L 42	BN08P	+ []	215 €	(0,98 €)



Fauteuil tissu Mirage	P 76 / H 69 / L 76	AISTISSU1P	+ []	699 €	(1,82 €)
Fauteuil tissu Cuir synthétique Inca		AISCUIR1P	+ []	752 €	(1,82 €)

Finitions Fauteuil - voir colorimétrie p. 210-211

Canapé tissu Mirage	P 76 / H 69 / L 128	AISTISSU2P	+ []	780 €	(2,59 €)
Canapé tissu Cuir synthétique Inca		AISCUIR2P	+ []	930 €	(2,59 €)

Finitions Canapé - voir colorimétrie p. 210-211

Canapé tissu Mirage	P 76 / H 69 / L 180	AISTISSU3P	+ []	1069 €	(3,26 €)
Canapé tissu Cuir synthétique Inca		AISCUIR3P	+ []	1165 €	(3,26 €)

Finitions Canapé - voir colorimétrie p. 210-211

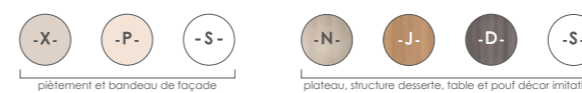

>>> Complétez la référence avec la finition choisie. Toutes nos finitions coloris, métal et autres matières s'entendent en décor imitation.
Ex : tabouret haut, pieds Blanc, assise décor imitation Merisier naturel = BT31S + J

TRAVAILLER

STRICTO SENSU REVERSO ENVOL ASTRO ASTROLITE COULEUR ESSENTIEL OSMOSE RÉTRO



Être bien équipé en entreprise, c'est gagner 5 à 10 % en productivité. Buronomic offre une très large gamme de bureau, fonctionnelle, ergonomique, accessorisable, esthétique, parfaitement adaptée à votre activité. Composez parmi les matériaux et styles proposés, le bureau qui demain, vous conviendra.

STRICTO SENSU

MODERNE



Les bureaux opératifs Stricto Sensu dévoilent une ligne harmonieuse, légère, en renouvelant l'esthétique du piètement arche associé au plateau de même épaisseur. Astucieux, design et accessible, Stricto Sensu se décline pour des configurations solo ou duo. Dépourvu de mécanismes complexes, le mobilier offre les fonctions essentielles pour rédiger, consulter et se réunir.

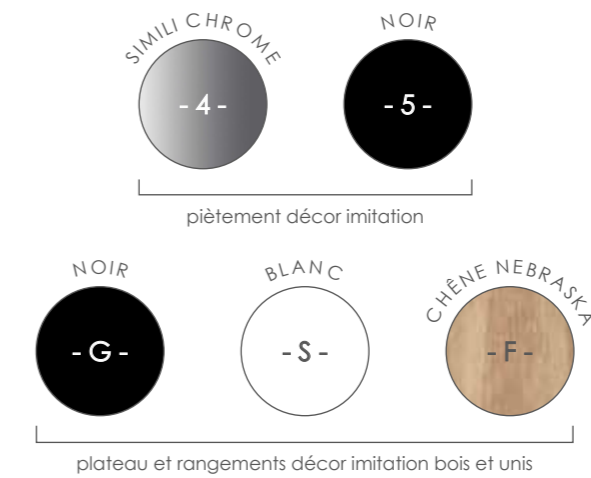

Descriptif technique

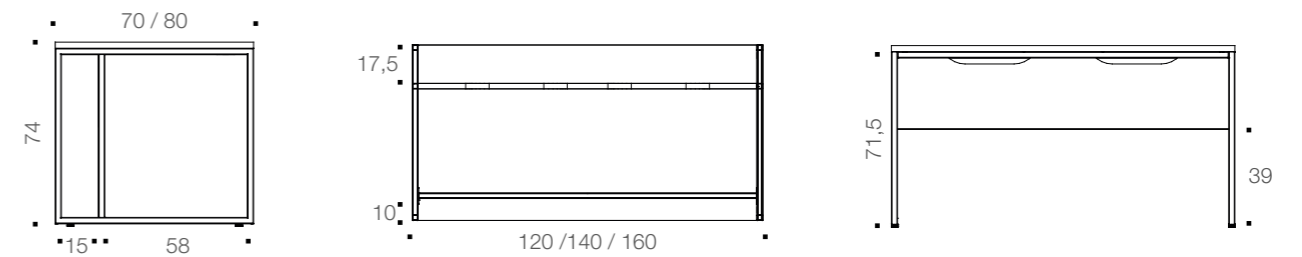

- Plateau Structurex® épaisseur 25 mm.
- Chant ABS 2 mm.
- Piètement double ruban design en tube carré 25 x 25 mm, en peinture époxy Noir ou Aluminium double vernis aspect Chrome.
- Double structure poutre et voile de fond équipé de découpes pour le passage des câbles.

- Plateaux des postes face à face équipés d'une échancrure P 2 cm ainsi que d'une encoche centrale supplémentaire P 2 cm pour le passage de la main et l'accès à la tablette câbles.
- Réglages par vérins de stabilisation de 30 mm de diamètre et de course 10 mm pour corriger les défauts de planéité du sol.



BUREAU PLAN DROIT

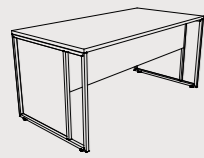

Dimensions en cm	P 70 CM		P 80 CM	
	Réf. + Finitions	Prix HT + éco	Réf. + Finitions	Prix HT + éco
H 74 / L 120 L 140 L 160	BS50 +	399 € € (2,38 €)	BS58 +	409 € € (2,71 €)
	BS51 +	409 € € (2,60 €)	BS59 +	419 € € (2,97 €)
			BS60 +	429 € € (3,25 €)

Doté de 2 pré-débouchants sous le plateau pour le passage des câbles

2 PLANS DROITS FACE À FACE

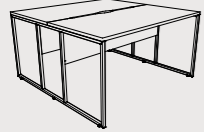

Dimensions en cm	P 140 CM		P 160 CM	
	Réf. + Finitions	Prix HT + éco	Réf. + Finitions	Prix HT + éco
H 74 / L 120 L 140 L 160	BS54 +	698 € € (4,34 €)	BS62 +	712 € € (5,25 €)
	BS55 +	728 € € (4,79 €)	BS63 +	742 € € (5,77 €)
			BS64 +	772 € € (6,39 €)

CONSOLE

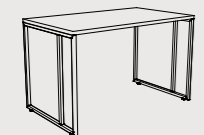

Dimensions en cm	Réf. + Finitions	Prix HT + éco
H 74 / L 120 / P 60	BS66 +	406 € € (0,49 €)

Options



CAISSONS MOBILES STRUCTUREX®



Dimensions en cm	Désignation	Réf. + Finition	Prix HT + éco
P 59 / H 60 / L 42	2 tiroirs dont 1 Dossiers suspendus 3 tiroirs plats	BS851 +	212 € € (2,06 €)
		BS471 +	212 € € (2,22 €)

CAISSONS HAUTEUR BUREAU



P 60 / H 74	3 tiroirs dont 1 D.S* avec top L 80 / P 60 cm 3 tiroirs dont 1 D.S* avec top L 100 / P 60 cm	BS861 + BS871 +	402 € € (3,15 €) 409 € € (3,35 €)
P 80 / H 74	3 tiroirs dont 1 D.S* avec top L 42 cm	BS881 +	441 € € (3,36 €)

Livré avec kit de vérin de réglage H 72 à 74 cm

Options

POIGNÉES MÉTAL DOUBLE FINITION

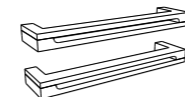

Description	Finitions	Références	Prix HT + éco
Lot de 2 poignées	Noir / Brossé	BS896G	20 € € (0,01 €)
	Chrome / Brossé	BS896S	20 € € (0,01 €)
Lot de 3 poignées	Noir / Brossé	BS906G	25 € € (0,01 €)
	Chrome / Brossé	BS906S	25 € € (0,01 €)

GOULOTTE

S'attache aux échancrures du Voile de fond - P 8,5 / H 5 / L 70 cm

Finition	Références	Prix HT + éco
Aluminium	BS691K	39 € € (0,03 €)
Noir	BS695G	39 € € (0,03 €)

TABLETTE CÂBLES ÉLECTRIQUES

Pour bureau duo - posée sur 4 attaches fixées au Voile de fond

Finitions attaches	Réf. + Finition	Prix HT + éco
Aluminium	BS701 +	70 € € (0,38 €)
Noir	BS705 +	70 € € (0,38 €)

ÉCRAN STRATIFIÉ BLANC

H 28 / L 120 cm - pour postes face à face

Finitions attaches	Références	Prix HT + éco
Simili Chrome	BS714S	189 € € (0,24 €)
Noir	BS715S	189 € € (0,24 €)

RETOUR POUR BUREAU P 70 ET P 80 CM

P 60 / H 74 / L 80 cm - pied finition Simili Chrome ou Noir

Désignation	Réf. + Finitions	Prix HT + éco
Retour droit	BS72 +	269 € € (1,17 €)
Retour gauche	BS73 +	269 € € (1,17 €)



>>> Complétez la référence avec la finition choisie. Toutes nos finitions coloris, métal et autres matières s'entendent en décor imitation.
Ex : bureau plan droit L 140 / P 80 cm, pieds métal Noir et plan décor Blanc = BS59 + 5S



>>> Complétez la référence avec la finition choisie. Toutes nos finitions coloris, métal et autres matières s'entendent en décor imitation.
Ex : caisson mobile 3 tiroirs plats, décor imitation Chêne Nebraska = BS471+ F

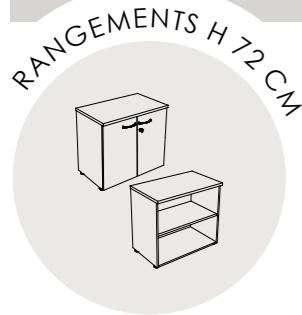

Dim. en cm	Désignation	SANS TOP		AVEC TOP					
		Réf.	+ Finition	Prix HT + éco	Réf.	+ Finition	Prix HT + éco		
P 48 H 72 L 80	ouvert - 1 tablette Structurex®	BH693	+ L	115 €	€(1,72 €)	BP503	+ L	169 €	€(2,27 €)
	2 portes battantes - 1 tablette Structurex®	BH853	+ L	228 €	€(2,30 €)	BP513	+ L	282 €	€(2,85 €)

Top indispensable : voir «Options» Top de finition commun.

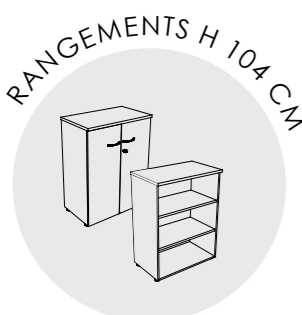

P 48 H 104 L 80	ouvert - 2 tablettes Structurex®	BH733	+ L	222 €	€(2,98 €)	BU223	+ L	276 €	€(3,53 €)
	ouvert - 2 tablettes Dossiers suspendus	BH753	+ L	232 €	€(2,61 €)	BU233	+ L	286 €	€(3,16 €)
	2 portes battantes - 2 tablettes Structurex®	BH893	+ L	342 €	€(3,82 €)	BU243	+ L	396 €	€(4,37 €)
	2 portes battantes - 2 tablettes Dossiers suspendus	BH913	+ L	352 €	€(3,45 €)	BU253	+ L	406 €	€(4,00 €)

Top indispensable : voir «Options» Top de finition commun.

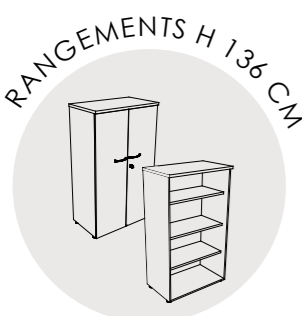

P 48 H 136 L 80	ouvert - 3 tablettes Structurex®	BH773	+ L	279 €	€(3,92 €)	BU263	+ L	333 €	€(4,47 €)
	ouvert - 3 tablettes Dossiers suspendus	BH793	+ L	291 €	€(3,34 €)	BU273	+ L	345 €	€(3,89 €)
	2 portes battantes - 3 tablettes Structurex®	BH933	+ L	410 €	€(5,04 €)	BU283	+ L	464 €	€(5,59 €)
	2 portes battantes - 3 tablettes Dossiers suspendus	BH953	+ L	422 €	€(4,46 €)	BU293	+ L	476 €	€(5,01 €)

Top indispensable : voir «Options» Top de finition commun.



Options

TOP DE FINITION COMMUN À PLUSIEURS RANGEMENTS

Description	Ref.	+ Finition	Prix HT + éco
2 rangements L 80 cm	BJ083	+ L	92 € € (0,96 €)
3 rangements L 80 cm	BJ093	+ L	122 € € (1,45 €)



>>> Complétez la référence avec la finition choisie. Toutes nos finitions coloris, métal et autres matières s'entendent en décor imitation.
Ex : rangement H 104 cm avec top, ouvert avec 2 tablettes Structurex®, décor Noir = BU223 + G

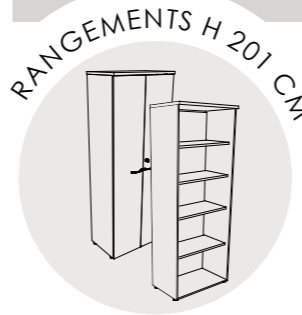

Dimensions en cm	Désignation	SANS TOP		
		Réf.	+ Finition	Prix HT + éco
P 48 H 201 L 80	ouvert - 4 tablettes Structurex®	BH813	+ L	305 € € (5,30 €)
	ouvert - 4 tablettes Dossiers suspendus	BH833	+ L	325 € € (4,56 €)
	2 portes battantes - 4 tablettes Structurex®	BH973	+ L	458 € € (6,98 €)
	2 portes battantes - 4 tablettes Dossiers suspendus	BH993	+ L	478 € € (6,24 €)
	Top optionnel	BH713	+ L	54 € € (0,48 €)



P 48 H 201 L 80	ouvert - 2 portes basses - 3 tablettes Structurex®	BJ013	+ L	425 € € (5,85 €)
	Top optionnel	BH713	+ L	54 € € (0,48 €)

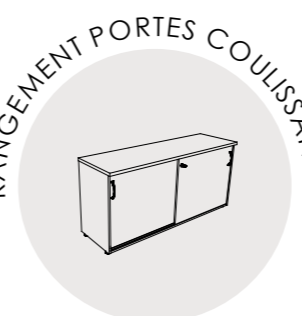

P 48 H 72 L 158	1 tablette Structurex®	BT793	+ L	422 € € (4,86 €)
-----------------------	------------------------	-------	-----	------------------



Options

POIGNÉES MÉTAL DOUBLE FINITION

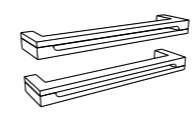

Description	Finitions	Références	Prix HT + éco
Lot de 2 poignées	Noir / Brossé	BS896G	20 € € (0,01 €)
	Chrome / Brossé	BS896S	20 € € (0,01 €)



>>> Complétez la référence avec la finition choisie. Toutes nos finitions coloris, métal et autres matières s'entendent en décor imitation.
Ex : lot de 2 poignées finition Noir / Brossé = BS896G

REVERSO

NATUREL



Modularité et personnalisation axent le programme de bureau Reverso. Espace d'accueil, bureau individuel, direction, open space, espace de communication... autant d'univers que Reverso permet de créer et d'inventer pour les petites et moyennes entreprises. La gamme est un concept global dotée de fonctions intelligentes offrant une multitude de configurations adaptables à tous les services. Votre esprit créatif s'exprime pour un aménagement unique à votre image.

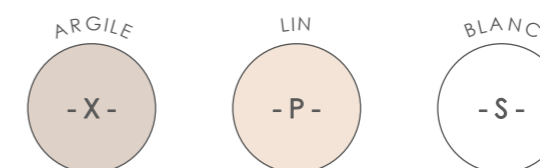

rangement, piètement et caisson décor imitation



plateau et face avant décor imitation bois et unis

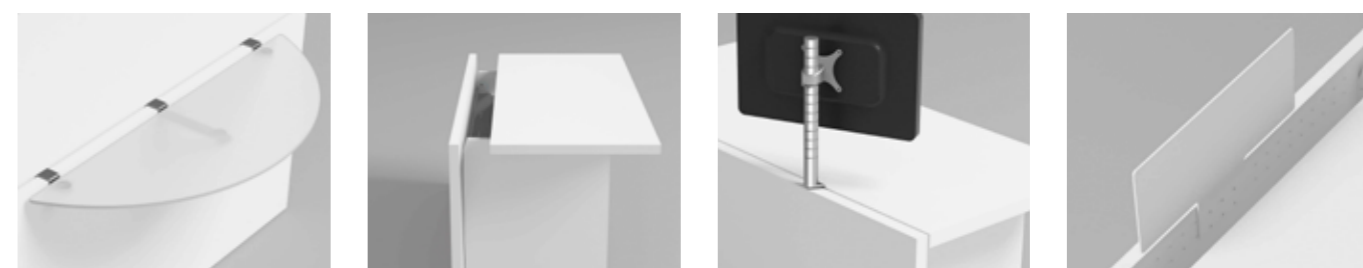

Descriptif technique

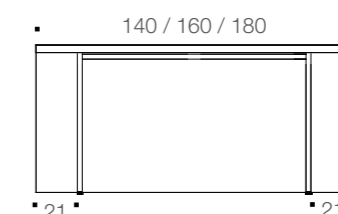
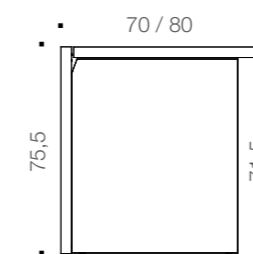

- Structure Structurex® épaisseur 2 mm, chant ABS antichoc 2mm.
- Plateau et Voile de fond intégral Nitech® épaisseur 38 mm, chant ABS 2 mm.
- Système à plateau coulissant permettant un accès simple aux branchements et à l'accessoirisation.
- Mât écran orientable horizontalement à 360°, positionnable indifféremment sur toute la longueur du voile de fond intégral et à la hauteur souhaitée.

- Stabilisateur indispensable sur les modules équipés de l'extension demi-lune verre.
- Caisson mobile à tiroirs métalliques sur coulisses à billes équipé d'un plumier coulissant sous le top, de 3 séparateurs, de poignées chromées, d'une fermeture centralisée avec ouverture sélective et d'un tiroir Dossiers suspendus à ouverture totale avec 5^{ème} roulette anti-basculement.

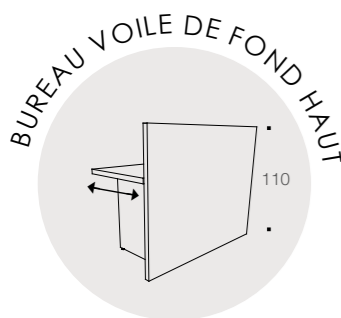
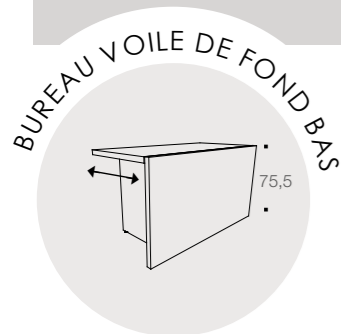

Dimensions en cm	FIXE		COULISSANT	
	Réf. + Finitions	Prix HT + éco	Réf. + Finitions	Prix HT + éco
P 70 cm P 70 / L 140 P 70 / L 160 P 70 / L 180	BF23 + []	310 € (€2,97 €)	BF27 + []	400 € (€3,55 €)
	BF24 + []	325 € (€3,21 €)	BF28 + []	415 € (€3,90 €)
	BF25 + []	340 € (€3,50 €)	BF29 + []	430 € (€4,33 €)
P 80 cm P 80 / L 180	BF26 + []	385 € (€3,67 €)	BF30 + []	490 € (€4,48 €)

P 70 cm P 70 / L 140 P 70 / L 160 P 70 / L 180	BF31 + []	370 € (€3,41 €)	BF35 + []	460 € (€3,99 €)
	BF32 + []	400 € (€3,72 €)	BF36 + []	490 € (€4,41 €)
	BF33 + []	425 € (€4,02 €)	BF37 + []	515 € (€4,84 €)
P 80 cm P 80 / L 180	BF34 + []	470 € (€4,19 €)	BF38 + []	575 € (€5,00 €)

En cas d'utilisation en poste solo, le stabilisateur est obligatoire.

Options

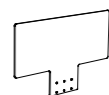

SÉPARATEUR FRONTAL

À fixer sur la face avant du bureau - en Plexi translucide blanc 6 mm

Dimensions en cm	Référence	Prix HT + éco
H 28 / L 60	BF866U	80 € (€0,15 €)

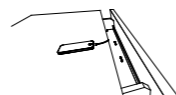

GOULOTTE D'ELECTRIFICATION

Pour bureau coulissant uniquement - finition aluminium époxy - P 12,5 cm

Désignation	Références	Prix HT + éco
pour plan L 140 cm	BF451K	50 € (0,04 €)
pour plan L 160 cm	BF461K	55 € (0,05 €)
pour plan L 180 cm	BF471K	60 € (0,06 €)



STABILISATEUR

À fixer sous et au milieu de la face avant intégrale - L 57,6 cm

Finition	Référence	Prix HT + éco
Chrome époxy	BF856Z	69 € (0,05 €)

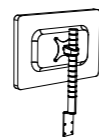

MÂT ÉCRAN

Pour bureau coulissant uniquement - support chromé - H 40 cm

Finition	Référence	Prix HT + éco
Aluminium	BF836Z	215 € (0,21 €)

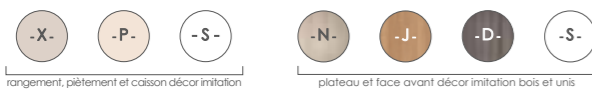

>>> Complétez la référence avec la finition choisie. Toutes nos finitions coloris, métal et autres matières s'entendent en décor imitation.
Ex : comptoir bas fixe P 80 / L 180 cm, pied finition Lin, plateau et face avant décor imitation Cèdre = BF26 + PD

Désignation	Dim. en cm	Réf. + Finition	Prix HT + éco
Meuble retour Structorex®	P 60 / H 71 / L 140	BN163 + []	200 € (2,56 €)



Extension demi-lune en verre épaisseur 10 mm	P 40 / L 120	BN186S	370 € (1,00 €)
--	--------------	--------	----------------

Non compatible avec les bureaux L 140 cm.

Ce montage nécessite impérativement l'ajout du stabilisateur en partie basse (cf options page ci-contre)

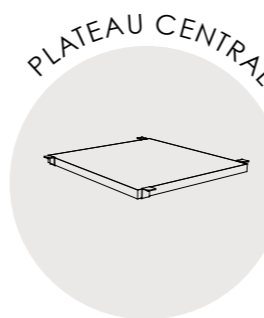

Pour 4 bureaux L 140 cm	70 x 70	BF513 + []	115 € (0,58 €)
Pour 4 bureaux L 160 cm	90 x 90	BF523 + []	140 € (0,90 €)

Ce plateau central permet de relier 4 postes via 4 crochets de fixation chromés et de combler le vide central.



2 tiroirs dont 1 Dossiers suspendus	P 59 / H 60 / L 42	BF706 + []	315 € (2,13 €)
3 tiroirs plats		BF716 + []	315 € (2,18 €)

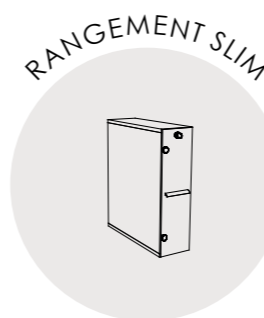

Rangement Slim équipé d'une étagère à hauteur réglable et d'une porte battante en Plexi translucide blanc, réversible gauche ou droite avec serrure - poignée chromée	P 60 / H 71,5 / L 21	BF736 + []	205 € (1,51 €)
---	----------------------	-------------	----------------

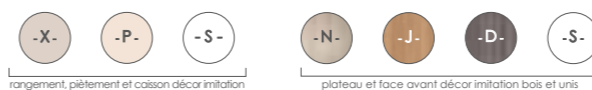

>>> Complétez la référence avec la finition choisie. Toutes nos finitions coloris, métal et autres matières s'entendent en décor imitation.
Ex : rangement Slim, décor imitation Lin = BF736 + P

Reverso - les compléments

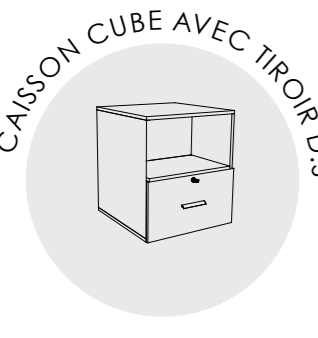
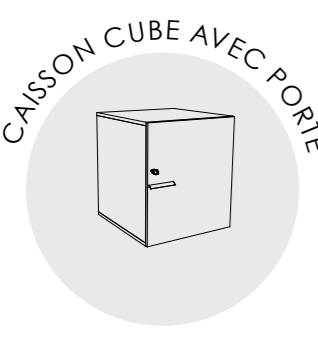
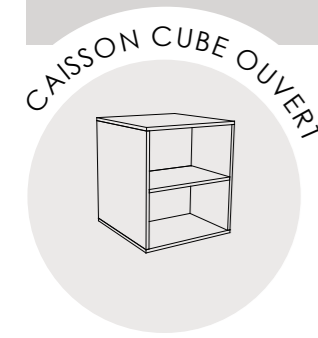

Bloc rangement caisson cube Structurex®, 2 possibilités d'utilisation :
 - Dos avec étagère 2/3 (utilisateur) et 1/3 (visiteur)
 - Dos plein (100% utilisateur)

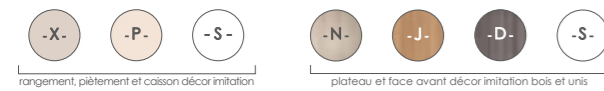
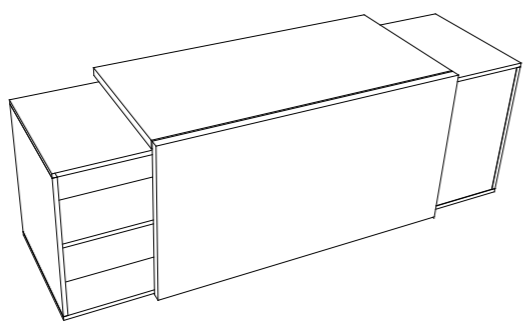

* Dossiers suspendus
 >>> Complétez la référence avec la finition choisie. Toutes nos finitions coloris, métal et autres matières s'entendent en décor imitation.
 Ex : caisson cube avec porte ouverture à droite, décor Blanc = BF55S + S

Désignation	Dim. en cm	Réf. + Finition	Prix HT + éco
Ouvert - 1 tablette	P 60 / H 71,5 / L 60	BF533 + 165 € (2,33 €)	
Avec porte battante (poignée chromée) - serrure / ouverture à gauche / 1 tablette - serrure / ouverture à droite / 1 tablette	P 61,5 / H 71,5 / L 60	BF54S + 235 € (2,78 €)	
		BF55S + 235 € (2,78 €)	
Avec 1 tiroir D.S* A4 en partie basse - façade blanche avec serrure - poignée chromée - 1 niche en partie haute	P 61,5 / H 71,5 / L 60	BF56S + 315 € (2,91 €)	

Reverso - les compléments

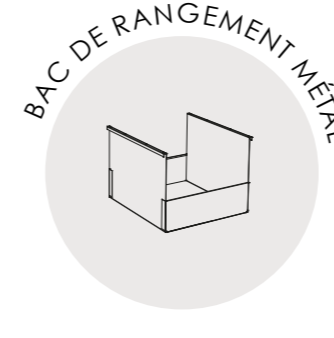
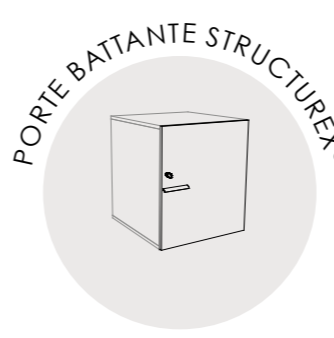
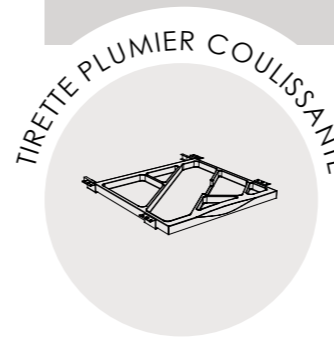

Désignation	Référence	Prix HT + éco
Tirette plumier en plastique finition Aluminium, à positionner sous le Top	BF901K	35 € (0,18 €)
Porte battante blanche avec serrure, poignées chromées - ouverture à gauche - ouverture à droite	BF913S	70 € (0,46 €)
	BF923S	70 € (0,46 €)
1 tiroir D.S* A4 en partie basse uniquement - façade blanche avec serrure - poignée chromée	BF943S	150 € (0,58 €)
Bac compatible avec le tiroir D.S* A4 40 cm de Bac 20 cm de D.S* A4	BN564G	75 € (0,05 €)

ENVOL

ERGONOMIQUE

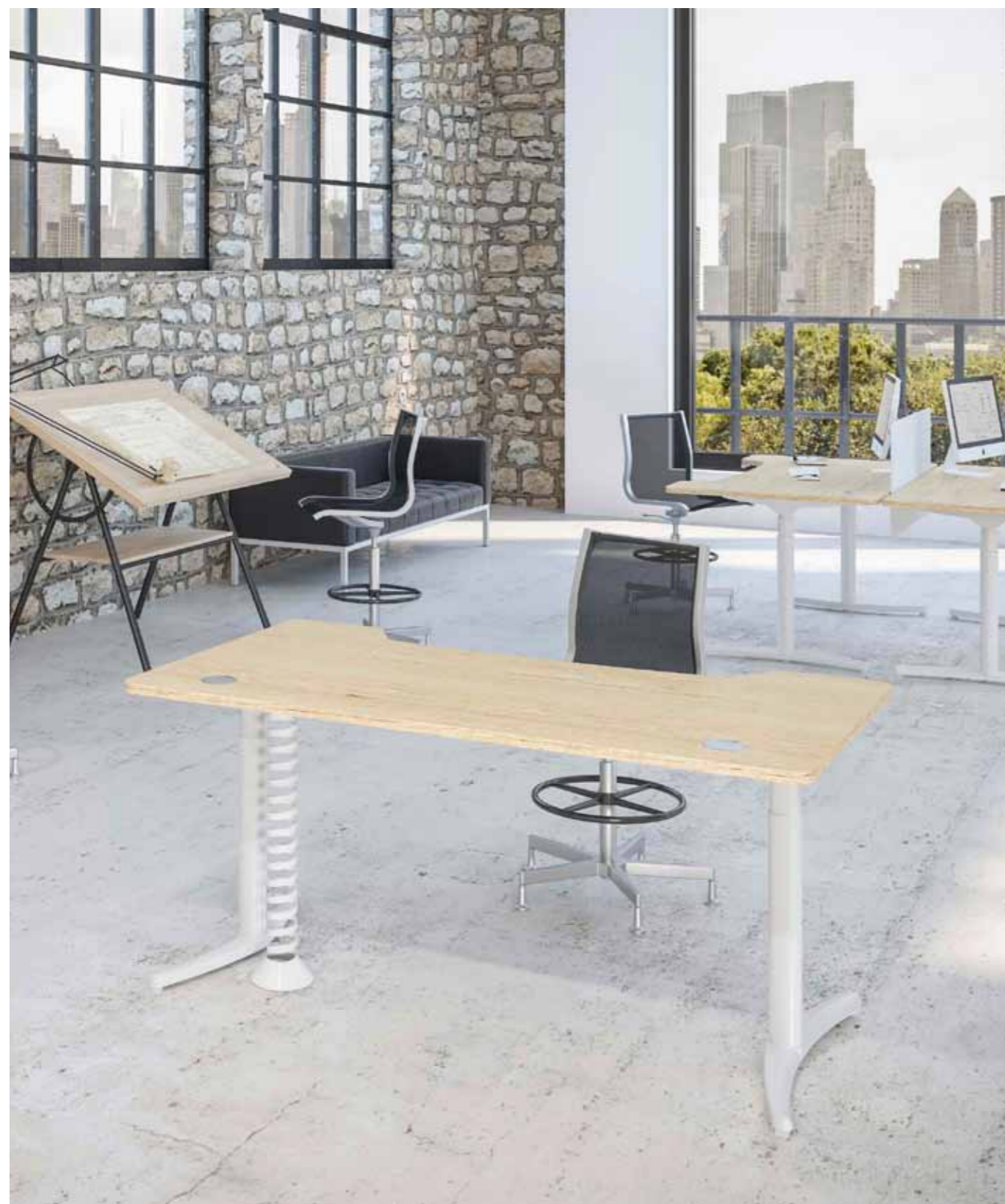

Le bureau ergonomique Envol s'adapte à votre morphologie et accompagne vos rythmes de travail tout au long de la journée. Par un mécanisme réglable électriquement, vous ajustez le plan de travail à la hauteur souhaitée. Doté d'une motorisation Linak, à la fiabilité et à la souplesse incontestée, Envol allie bien-être et design par son style affirmé et ses fonctionnalités.

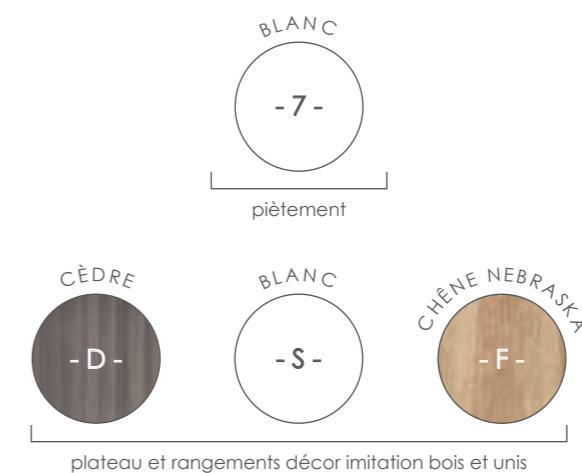

Descriptif technique

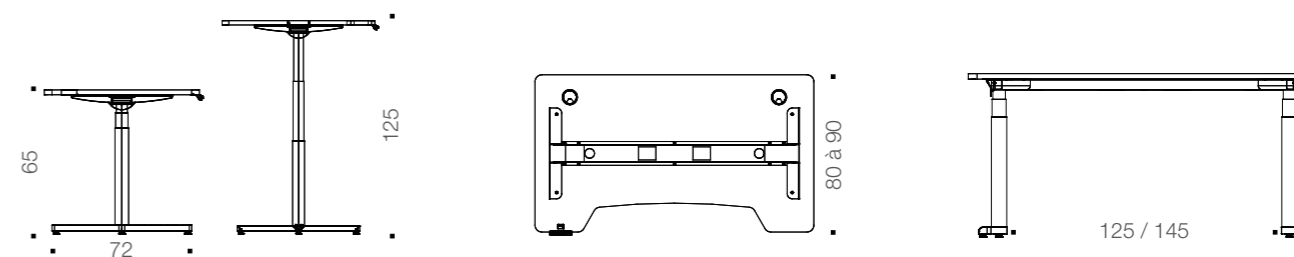

- Plateau Structurex® épaisseur 25 mm, chant ABS 2 mm, angles arrondis.
- Les plateaux droits et double vague design sont équipés de 2 passe-câbles en standard, le plateau tonneau de la table de réunion est doté de 2 pré-débouchants sous plateau.
- Piètement composé de 2 colonnes électriques réglables en hauteur certifiées Linak et d'une embase stylisée spécialement conçue par notre Bureau d'études.
- Hauteur réglable de 65 à 125 cm.

- Télécommande avec 3 hauteurs mémorisables et affichage digital.
- En dynamique comme en statique, le plan de travail supporte 80 kg dans l'axe de la colonne.
- Accessoirisation en option avec un support UC (réglable de 14,8 cm à 21,6 cm), une gestion de l'électrification par une descente articulée et une goulotte de câbles, une privatisation par un écran frontal et/ou latéral en stratifié compact blanc.

	Dimensions en cm	Réf.	+ Finition	Prix HT	+ éco
PLAN DROIT	H 65 à 125 cm L 160 / P 80 L 180 / P 80	BS957 +		1450 €	€(0,90 €)
		BS967 +		1460 €	€(0,96 €)
PLAN DESIGN DOUBLE VAGUE	P 80 à 90 / H 65 à 125 / L 160	BS977 +		1490 €	€(0,96 €)
TABLE TONNEAU	P 100 / H 65 à 125 / L 200 [Option] Point de connexion câblé (1 prise électrique, 1 prise réseau + 1 USB)	BT037 +		1529 €	€(4,42 €)
		BF761K		155 €	€(0,03 €)

Dotée de 2 pré-débouchants sous le plateau pour le passage des câbles.

Nos bureaux et table de réunion intègrent un système anti-écrasement et une télécommande digitale.

Options

ACCESSOIRES

Désignation	Références	Prix HT	+ éco
Pour bureau			
Support UC	BS987S	90 €	(0,10 €)
Goulotte de câbles	BT007S	72 €	(0,04 €)
Ecran frontal L 100 / H 50 cm	BT017S	195 €	(0,58 €)
Ecran latéral L 60 / H 50 cm	BT027S	135 €	(0,20 €)
Pour bureau et table de réunion			
Montée de câbles extensible	BS997S	52 €	(0,08 €)
Passe-câbles (lot de 2 - finition Blanc)	AX067S	15 €	(0,05 €)



>>> Complétez la référence avec la finition choisie. Toutes nos finitions coloris, métal et autres matières s'entendent en décor imitation.
Ex : bureau plan droit L 160 cm, décor imitation Cèdre = BS957 + D

TOP DE FINITION COMMUN À PLUSIEURS RANGEMENTS

Description	Ref.	+ Finition	Prix HT	+ éco
2 rangements L 80 cm	BJ083 +		92 €	€(0,96 €)
3 rangements L 80 cm	BJ093 +		122 €	€(1,45 €)

Dim. en cm	Désignation	SANS TOP			AVEC TOP				
		Réf.	+ Finition	Prix HT + éco	Réf.	+ Finition	Prix HT + éco		
P 48 H 72 L 80	ouvert - 1 tablette Structurex® 2 portes battantes - 1 tablette Structurex®	BH693 +		115 €	€(1,72 €)	BP503 +	169 €	€(2,27 €)	
		BH853 +		228 €	€(2,30 €)	BP513 +	282 €	€(2,85 €)	
Top indispensable : voir «Options» Top de finition commun.									
P 48 H 104 L 80	ouvert - 2 tablettes Structurex® ouvert - 2 tablettes Dossiers suspendus 2 portes battantes - 2 tablettes Structurex® 2 portes battantes - 2 tablettes Dossiers suspendus	BH733 +		222 €	€(2,98 €)	BU223 +	276 €	€(3,53 €)	
		BH753 +		232 €	€(2,61 €)	BU233 +	286 €	€(3,16 €)	
		BH893 +		342 €	€(3,82 €)	BU243 +	396 €	€(4,37 €)	
		BH913 +		352 €	€(3,45 €)	BU253 +	406 €	€(4,00 €)	
Top indispensable : voir «Options» Top de finition commun.									
P 48 H 201 L 80	ouvert - 4 tablettes Structurex® ouvert - 4 tablettes Dossiers suspendus 2 portes battantes - 4 tablettes Structurex® 2 portes battantes - 4 tablettes Dossiers suspendus	BH813 +		305 €	€(5,30 €)	BH833 +	325 €	€(4,56 €)	
		BH973 +		458 €	€(6,98 €)	BH993 +	478 €	€(6,24 €)	
		ouvert - 2 portes basses - 3 tablettes Structurex®	BJ013 +		425 €	€(5,85 €)			
		Top optionnel	BH713 +		54 €	€(0,48 €)			

CAISSONS MOBILES STRUCTUREX®



Désignation	Dimensions en cm	Réf.	+ Finition	Prix HT	+ éco
2 tiroirs dont 1 Dossiers suspendus	P 59 / H 60 / L 42	BS851 +		212 €	(2,06 €)
3 tiroirs plats		BS471 +		212 €	(2,22 €)

CAISSONS HAUTEUR BUREAU STRUCTUREX®



3 tiroirs dont 1 Dossiers suspendus	P 60 / H 72 / top L 42	BD261 +		362 €	(2,82 €)
	P 80 / H 72 / top L 42	BT111 +		424 €	(3,34 €)



>>> Complétez la référence avec la finition choisie. Toutes nos finitions coloris, métal et autres matières s'entendent en décor imitation.
Ex : rangement H 72 cm, sans top, avec 2 portes battantes, décor imitation Chêne Nebraska = BH853 + F

ASTRO

SOBRE



Les bureaux d'aménagement Astro au design sobre développent vos espaces collaboratifs sans aucun compromis sur la fonctionnalité. Sa structure métallique en arche, dissociée du plateau par une entretoise, s'affiche exemplaire en espace ouvert pour optimiser des agencements multiples de grande envergure. Astro est un mobilier évolutif pour répondre aux besoins de proximité et de communication, qui gagne en fonctionnalité par ses options de privatisation, d'accessoirisation et d'électrification.

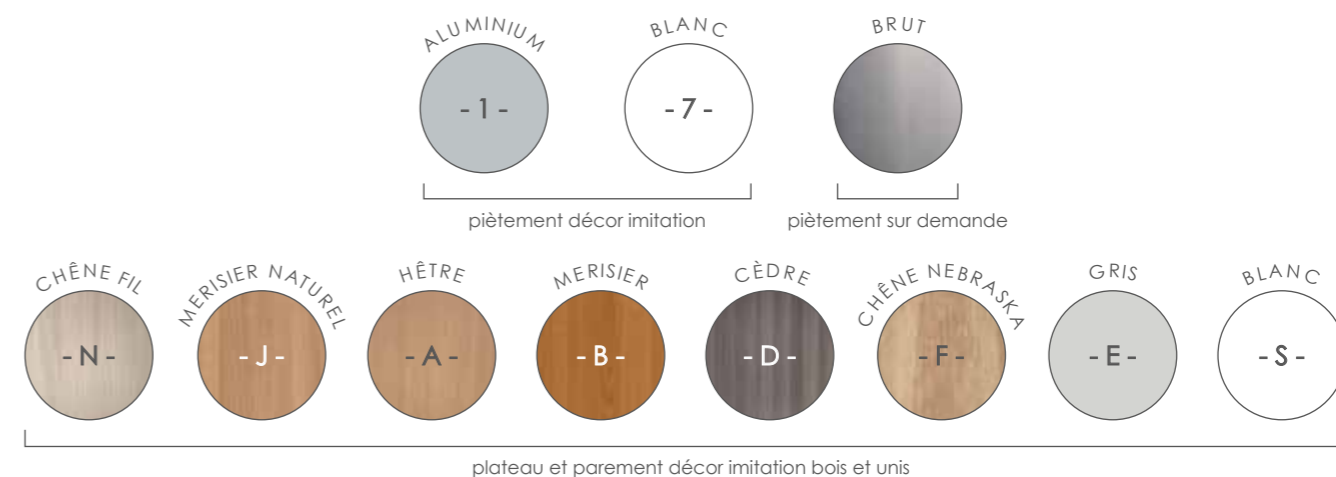

Descriptif technique

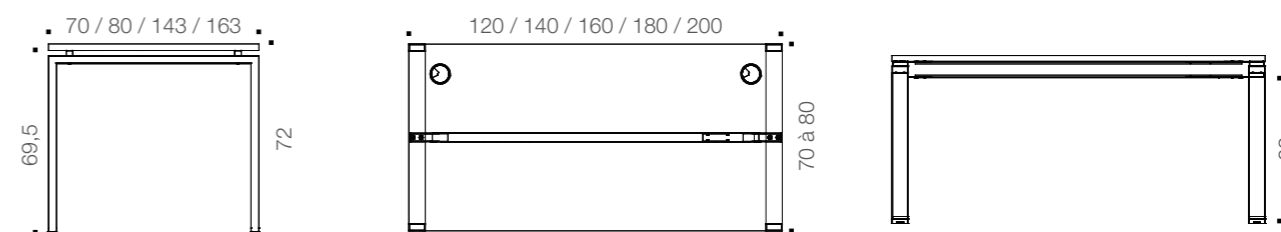



- Plateau en Structurex® épaisseur 25 mm.
- Chant ABS 2 mm.
- Equipé d'au moins un obturateur de 80 mm de diamètre ou d'une échancrure P 2 cm.
- Piètement structure arche métal de section 70 x 30 mm, disponible en version indépendante et/ou en arche double pour poste partagé, en arche en retrait sur les éléments départs suivants, finition époxy laqué.
- Pied élément suivant en retrait pour faciliter le passage d'un poste à l'autre.

- Piètement développé à partir d'un système poutre autoportant avec des plateaux de bureaux surélevés, dont le principe est de créer une structure entièrement métallique à partir de 2 pieds arche et d'une poutre transversale.
- Vérins de stabilité pour compenser les défauts de planéité du sol.
- En configuration face à face, l'espacement de 3 cm entre les plateaux permet le positionnement d'un séparateur d'espace.
- Système additionnel avec poignées pour plateaux coulissants permettant d'accéder aux branchements facilement.

Astro - poste solo



	P 70 CM			P 80 CM		
	Dimensions en cm	Réf. + Finitions	Prix HT + éco	Réf. + Finitions	Prix HT + éco	
	H 72 cm					
	L 120	BK64 +	355 € € (0,61 €)	BU58 +	356 € € (0,63 €)	
	L 140	BK65 +	369 € € (0,66 €)	BP16 +	379 € € (0,70 €)	
	L 160	BT27 +	382 € € (0,71 €)	BN09 +	395 € € (2,95 €)	
	L 180			BN10 +	409 € € (3,12 €)	
	L 200			BT29 +	462 € € (3,40 €)	

	Dimensions en cm	Réf. + Finitions	Prix HT + éco
	P 80 à 90 / H 72 cm		
	L 140 droite	BU59 +	432 € € (2,77 €)
	L 140 gauche	BU60 +	432 € € (2,77 €)
	L 160 droite	BU61 +	453 € € (2,94 €)
	L 160 gauche	BU62 +	453 € € (2,94 €)

	Dimensions en cm	Réf. + Finitions	Prix HT + éco
	P 80 à 110 / H 72 cm - retour P 60 cm		
	L 140 droite	BP25 +	439 € € (2,91 €)
	L 140 gauche	BP26 +	439 € € (2,91 €)
	L 160 droite	BP27 +	470 € € (3,15 €)
	L 160 gauche	BP28 +	470 € € (3,15 €)
	L 180 droite	BP29 +	502 € € (3,33 €)
	L 180 gauche	BP30 +	502 € € (3,33 €)

	Dimensions en cm	Réf. + Finitions	Prix HT + éco
	P 110 à 120 / H 72 cm - retour P 60 cm - structure L 160 cm		
	L 200 droite	BU52 +	560 € € (3,64 €)
	L 200 gauche	BU53 +	560 € € (3,64 €)

	Dimensions en cm	Réf. + Finitions	Prix HT + éco
	P 80 à 90 / H 72 cm		
	L 160	BU63 +	463 € € (3,01 €)

Astro - poste solo



	Dimensions en cm	Réf. + Finitions	Prix HT + éco
	P 90 à 100 / H 72 cm		
	L 180	BU64 +	534 € € (3,33 €)

	Dimensions en cm	Réf. + Finitions	Prix HT + éco
	P 80 à 160 / H 72 cm - retour P 80 cm		
	L 160 x 160	BU65 +	699 € € (4,59 €)

[Retour sur pied Arche](#)

	Dimensions en cm	Réf. + Finitions	Prix HT + éco
	P 80 à 119 / H 72 cm - structure L 120 cm		
	L 208	BU66 +	509 € € (3,15 €)

Options



EXTENSION L 80 X P 60 CM

Désignation	Réf. + Finitions	Prix HT + éco
Pour plan droit P 70 cm	BU30 +	215 € € (0,35 €)
Pour plan droit P 80 cm	BU31 +	220 € € (0,35 €)



PAREMENT DE PIED

Vendu à l'unité - Non disponible en finition Chêne Nebraska

Dimensions en cm	Réf. + Finition	Prix HT + éco
P 70	BT353 +	140 € € (0,77 €)
P 80	BT363 +	145 € € (0,88 €)



>>> Complétez la référence avec la finition choisie. Toutes nos finitions coloris, métal et autres matières s'entendent en décor imitation.
Ex : bureau plan compact L 180 cm droite, pieds métal Aluminium, plateau Blanc = BP29 + 1S

>>> Complétez la référence avec la finition choisie. Toutes nos finitions coloris, métal et autres matières s'entendent en décor imitation.
Ex : bureau plan symétrique 120°, pieds métal Blanc, plateau Gris = BU66 + 7E

Astro - multipostes / plateaux avec obturateurs

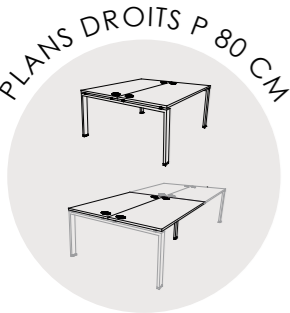

Dimensions en cm	2 PLANS FACE À FACE ÉLÉMENT DÉPART		2 PLANS FACE À FACE ÉLÉMENT SUIVANT			
	Réf.	+ Finitions	Prix HT + éco	Réf.	+ Finitions	Prix HT + éco
H 72 cm						
L 120 / P 143	BQ98 +		542 € € (3,99 €)	BQ99 +		483 € € (3,33 €)
L 140 / P 143	BR00 +		570 € € (4,34 €)	BR01 +		511 € € (3,68 €)
L 160 / P 143	BR42 +		596 € € (4,76 €)	BR43 +		537 € € (4,10 €)

Dimensions en cm	2 PLANS FACE À FACE ÉLÉMENT DÉPART		2 PLANS FACE À FACE ÉLÉMENT SUIVANT			
	Réf.	+ Finitions	Prix HT + éco	Réf.	+ Finitions	Prix HT + éco
H 72 cm						
L 120 / P 163	BP17 +		564 € € (4,27 €)	BU68 +		485 € € (3,54 €)
L 140 / P 163	BU67 +		610 € € (4,79 €)	BU69 +		531 € € (4,05 €)
L 160 / P 163	BP18 +		642 € € (5,28 €)	BU70 +		563 € € (4,54 €)
L 180 / P 163	BP19 +		670 € € (5,61 €)	BU71 +		591 € € (4,88 €)

Astro - multipostes / plateaux avec échancrure

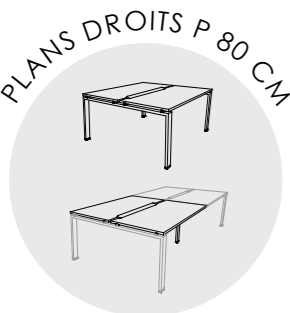
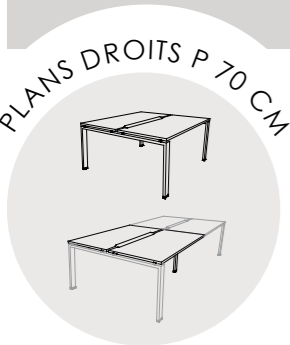

Dimensions en cm	2 PLANS FACE À FACE ÉLÉMENT DÉPART		2 PLANS FACE À FACE ÉLÉMENT SUIVANT			
	Réf.	+ Finitions	Prix HT + éco	Réf.	+ Finitions	Prix HT + éco
H 72 cm						
L 120 / P 143	BK69 +		542 € € (3,99 €)	BK71 +		483 € € (3,33 €)
L 140 / P 143	BK70 +		572 € € (4,40 €)	BK72 +		513 € € (3,73 €)
L 160 / P 143	BR44 +		616 € € (4,76 €)	BR45 +		557 € € (4,10 €)

Dimensions en cm	2 PLANS FACE À FACE ÉLÉMENT DÉPART		2 PLANS FACE À FACE ÉLÉMENT SUIVANT			
	Réf.	+ Finitions	Prix HT + éco	Réf.	+ Finitions	Prix HT + éco
H 72 cm						
L 140 / P 163	BR48 +		616 € € (4,83 €)	BR49 +		537 € € (4,10 €)
L 160 / P 163	BK75 +		644 € € (5,31 €)	BK77 +		565 € € (4,57 €)
L 180 / P 163	BK76 +		674 € € (5,74 €)	BK78 +		595 € € (5,01 €)



>>> Complétez la référence avec la finition choisie. Toutes nos finitions coloris, métal et autres matières s'entendent en décor imitation.
Ex : bureau 2 plans droits face à face L 120 / P 143 cm élément départ, plateaux avec échancrures, pieds métal Blanc, plateau Blanc = BK69 + 7S

Astro - plateaux coulissants

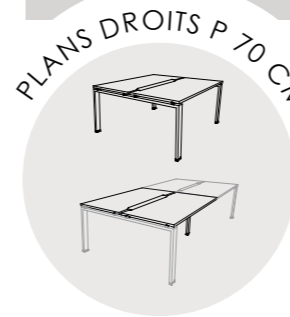

Dimensions en cm	2 PLANS FACE À FACE ÉLÉMENT DÉPART		2 PLANS FACE À FACE ÉLÉMENT SUIVANT			
	Réf.	+ Finitions	Prix HT + éco	Réf.	+ Finitions	Prix HT + éco
H 72 cm						
L 120 / P 143	BS32 +		705 € € (4,45 €)	BS35 +		645 € € (3,79 €)
L 140 / P 143	BS33 +		735 € € (4,86 €)	BS36 +		675 € € (4,19 €)
L 160 / P 143	BS34 +		765 € € (5,22 €)	BS37 +		705 € € (4,56 €)

Dimensions en cm	2 PLANS FACE À FACE ÉLÉMENT DÉPART		2 PLANS FACE À FACE ÉLÉMENT SUIVANT			
	Réf.	+ Finitions	Prix HT + éco	Réf.	+ Finitions	Prix HT + éco
H 72 cm						
L 140 / P 163	BS39 +		745 € € (5,31 €)	BS43 +		675 € € (4,57 €)
L 160 / P 163	BS40 +		775 € € (5,78 €)	BS44 +		705 € € (5,05 €)
L 180 / P 163	BS41 +		805 € € (6,22 €)	BS45 +		735 € € (5,48 €)

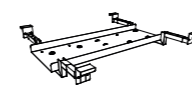

GOULOTTE DOUBLE D'ÉLECTRIFICATION
Spécifique pour plateaux coulissants - finition Aluminium - fixation sur poutre

Dimensions en cm	Référence	Prix HT + éco
P 58,5 / H 13,5 / L 95	BS461K	90 € € (0,12 €)



DESCENTE DE CÂBLES AIMANTÉE
Spécifique pied Astro

Finitions	Références	Prix HT + éco
Aluminium	BM291K	55 € € (0,02 €)
Blanc	BM297S	55 € € (0,02 €)



EXTENSION L 80 X P 60
Sur pied arche - H 72 cm

Désignation	Réf.	+ Finitions	Prix HT + éco
Pour plan droit P 70 cm	BU30 +		215 € € (0,35 €)
Pour plan droit P 80 cm	BU31 +		220 € € (0,35 €)

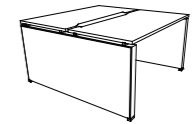

PAREMENT DE PIED
Vendu à l'unité - Non disponible en finition Chêne Nebraska

Dimensions en cm	Réf.	+ Finition	Prix HT + éco
P 143	BK813 +		170 € € (1,98 €)
P 143 pied central en retrait	BK823 +		110 € € (0,81 €)
P 163	BK833 +		190 € € (2,25 €)
P 163 pied central en retrait	BK843 +		120 € € (0,99 €)



EXTENSION DEMI-LUNE
Non compatible avec les plateaux coulissants
Non disponible en Chêne Nebraska

Dimensions en cm	Réf.	+ Finition	Prix HT + éco
P 40 / L 163	AP493 +		184 € € (0,98 €)

Dimensions en cm	P 70 CM			P 80 CM		
	Réf. + Finition	Prix HT	+ éco	Réf. + Finition	Prix HT	+ éco

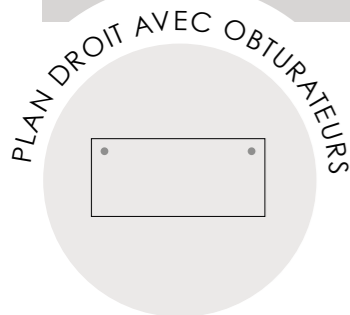

L 120	8C1 +	103 € €	(1,05 €)	Q58 +	100 € €	(1,12 €)
L 140	8C3 +	115 € €	(1,19 €)	Q59 +	121 € €	(1,34 €)
L 160	9E6 +	125 € €	(1,37 €)	Q60 +	134 € €	(1,55 €)
L 180				Q61 +	143 € €	(1,69 €)
L 200				9E9 +	190 € €	(1,93 €)
L 143	9E7 +	118 € €	(1,19 €)			
L 163	9E8 +	129 € €	(1,37 €)			

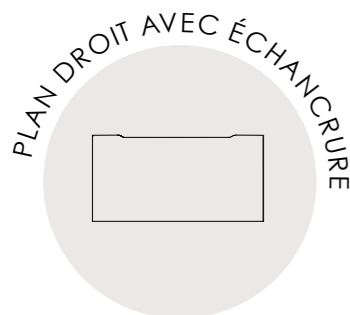

L 120	8C2 +	103 € €	(1,05 €)			
L 140	8C4 +	116 € €	(1,22 €)	9E4 +	124 € €	(1,37 €)
L 160	9E5 +	135 € €	(1,37 €)	8C5 +	135 € €	(1,57 €)
L 180				8C6 +	145 € €	(1,75 €)

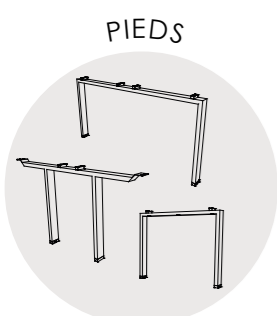

Dimensions en cm	Réf. + Finition	Prix HT	+ éco
P 60	Q01 +	97 € €	(0,13 €)
P 70	9C4 +	98 € €	(0,14 €)
P 80	Q02 +	100 € €	(0,14 €)
P 143	9C6 +	112 € €	(0,17 €)
P 143 en retrait	9C7 +	165 € €	(0,17 €)
P 163	Q06 +	126 € €	(0,19 €)
P 163 en retrait	Q16 +	173 € €	(0,19 €)

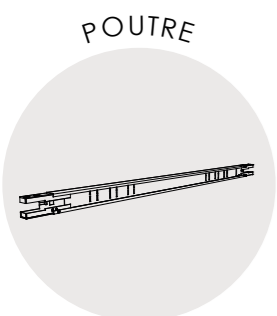

L 120	Q07 +	56 € €	(0,07 €)
L 140	Q08 +	58 € €	(0,08 €)
L 160	Q09 +	61 € €	(0,09 €)
L 180	Q10 +	66 € €	(0,10 €)
L 200	Q11 +	72 € €	(0,11 €)
Retour pour plan P 70 cm	9C5 +	49 € €	(0,07 €)
Retour pour plan P 80 cm	Q12 +	54 € €	(0,07 €)

Dimensions en cm	P 70 CM			P 80 CM		
	Réf. + Finition	Prix HT	+ éco	Réf. + Finition	Prix HT	+ éco

Finitions spécifiques pour les composants



Options



VOILE DE FOND SUSPENDU PLEXI

H 28 cm réel - H 33 cm posé

Dim. en cm	EQUERRES ALUMINIUM			EQUERRES BLANCHES		
	Référence	Prix HT	+ éco	Référence	Prix HT	+ éco
Pour Plan L 120	AQ951U	112 €	(0,27 €)	AQ957U	112 €	(0,27 €)
Pour Plan L 140	AQ961U	122 €	(0,30 €)	AQ967U	122 €	(0,30 €)
Pour Plan L 160	AQ971U	132 €	(0,34 €)	AQ977U	132 €	(0,34 €)
Pour Plan L 180	AQ981U	142 €	(0,40 €)	AQ987U	142 €	(0,40 €)



VOILE DE FOND SUSPENDU STRUCTUREX®

H 28 cm réel - H 33 cm posé

Dim. en cm	EQUERRES ALUMINIUM			EQUERRES BLANCHES		
	Réf. + Finition	Prix HT	+ éco	Réf. + Finition	Prix HT	+ éco
Pour Plan L 120	BU721 +	70 €	(0,34 €)	BU727 +	70 €	(0,34 €)
Pour Plan L 140	BU731 +	80 €	(0,43 €)	BU737 +	80 €	(0,43 €)
Pour Plan L 160	BU741 +	90 €	(0,50 €)	BU747 +	90 €	(0,50 €)
Pour Plan L 180	BU751 +	100 €	(0,57 €)	BU757 +	100 €	(0,57 €)



>>> Complétez la référence avec la finition choisie. Toutes nos finitions coloris, métal et autres matières s'entendent en décor imitation.
Ex : poutre L 160 cm, finition Aluminium = Q09 + 100

>>> Complétez la référence avec la finition choisie. Toutes nos finitions coloris, métal et autres matières s'entendent en décor imitation.
Ex : voile de fond Structurex® pour plan L 160 cm, décor imitation Chêne Nebraska, équerres blanches = BU747 + F

ASTROLITE

MINIMALISTE



Le design de la structure métallique d'Astrolite s'inscrit en toute simplicité dans tous les aménagements de travail. En solo ou en équipe dans un espace partagé, les bureaux modulaires Astrolite sont la solution idéale pour une implantation évolutive à moindre budget. Astrolite offre les compléments nécessaires pour adapter son mobilier à chacun et pour une ergonomie de son poste de travail.



Descriptif technique

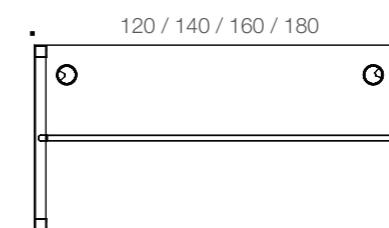
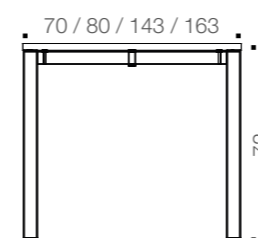

- Plateau en Structurex® épaisseur 25 mm.
- Chant ABS 2 mm.
- Equipé d'au moins un obturateur de 80 mm de diamètre ou d'une échancrure P 2 cm.
- Piètement structure métal composé de pieds de section carrée 50 mm et d'une platine supérieure en retrait, ensemble relié par une poutre centrale en acier, finition époxy laqué.

- Pied élément suivant en retrait pour faciliter le passage d'un poste à l'autre.
- Vérins de stabilité pour compenser les défauts de planéité du sol.
- En configuration face à face, l'espacement de 3 cm entre les plateaux permet le positionnement d'un séparateur d'espace.

Astrolite - poste solo



>>> Complétez la référence avec la finition choisie. Toutes nos finitions coloris, métal et autres matières s'entendent en décor imitation.
Ex : bureau plan compact L 140 cm droite, pieds métal fixe Aluminium, plateau Blanc = BT42 + 1S

PIED FIXE P 70 CM

PIED RÉGLABLE EN HAUTEUR ped finition Aluminium - H 64 à 86 cm

Dimensions en cm	Réf. + Finitions	Prix HT + éco	Réf. + Finition	Prix HT + éco
H 72 cm				
L 120	BT37 +	258 € € (1,86 €)		
L 140	BT38 +	273 € € (2,04 €)		
L 160	BT39 +	286 € € (2,23 €)		
L 143	BT40 +	276 € € (2,04 €)		
L 163	BT41 +	290 € € (2,23 €)		

PIED FIXE P 80 CM

PIED RÉGLABLE EN HAUTEUR ped finition Aluminium

Dimensions en cm	Réf. + Finitions	Prix HT + éco	Réf. + Finition	Prix HT + éco
H 72 cm			H 64 à 86 cm	
L 120	BK42 +	268 € € (1,92 €)	BM791 +	345 € € (2,08 €)
L 140	BK43 +	292 € € (2,18 €)	BM801 +	369 € € (2,35 €)
L 160	BK44 +	308 € € (2,41 €)	BM811 +	385 € € (2,57 €)
L 180	BK45 +	320 € € (2,57 €)	BM821 +	397 € € (2,73 €)

Dimensions en cm	Réf. + Finitions	Prix HT + éco	Réf. + Finition	Prix HT + éco
P 80 à 90 / H 72 cm			H 64 à 86 cm	
L 140 droite	BK47 +	345 € € (2,24 €)	BM831 +	422 € € (2,40 €)
L 140 gauche	BK48 +	345 € € (2,24 €)	BM841 +	422 € € (2,40 €)
L 160 droite	BK49 +	366 € € (2,39 €)	BM851 +	443 € € (2,56 €)
L 160 gauche	BK50 +	366 € € (2,39 €)	BM861 +	443 € € (2,56 €)

Dimensions en cm	Réf. + Finitions	Prix HT + éco	Réf. + Finition	Prix HT + éco
P 80 à 110 / H 72 cm - retour P 60 cm			H 64 à 86 cm	
L 140 droite	BT42 +	352 € € (2,38 €)	BT651 +	429 € € (2,54 €)
L 140 gauche	BT43 +	352 € € (2,38 €)	BT661 +	429 € € (2,54 €)
L 160 droite	BT44 +	383 € € (2,60 €)	BT671 +	460 € € (2,77 €)
L 160 gauche	BT45 +	383 € € (2,60 €)	BT681 +	460 € € (2,77 €)
L 180 droite	BT46 +	413 € € (2,77 €)	BT691 +	490 € € (2,93 €)
L 180 gauche	BT47 +	413 € € (2,77 €)	BT701 +	490 € € (2,93 €)

Dimensions en cm	Réf. + Finitions	Prix HT + éco	Réf. + Finition	Prix HT + éco
P 110 à 120 / H 72 cm - retour P 60 cm - structure L 160 cm			H 64 à 86 cm	
L 200 droite	BT49 +	473 € € (3,09 €)	BT711 +	550 € € (3,26 €)
L 200 gauche	BT48 +	473 € € (3,09 €)	BT721 +	550 € € (3,26 €)

Astrolite - poste solo

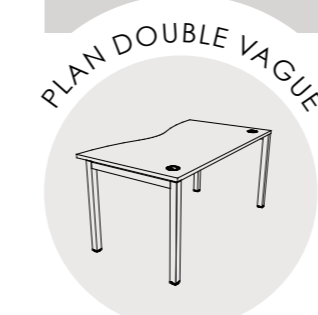

PIED FIXE P 80 CM

PIED RÉGLABLE EN HAUTEUR ped finition Aluminium

Dimensions en cm	Réf. + Finitions	Prix HT + éco	Réf. + Finition	Prix HT + éco
P 80 à 90 / H 72 cm			H 64 à 86 cm	
L 160	BT50 +	376 € € (2,46 €)	BT731 +	453 € € (2,63 €)

Dimensions en cm	Réf. + Finitions	Prix HT + éco	Réf. + Finition	Prix HT + éco
P 90 à 100 / H 72 cm			H 64 à 86 cm	
L 180	BK51 +	445 € € (2,77 €)	BT741 +	522 € € (2,93 €)

Dimensions en cm	Réf. + Finitions	Prix HT + éco	Réf. + Finition	Prix HT + éco
P 80 à 160 cm - retour P 80 cm / H 72 cm			H 64 à 86 cm	
L 160 x 160	BT52 +	598 € € (3,54 €)	BT751 +	695 € € (3,84 €)

Retour sur 2 pieds carrés

Dimensions en cm	Réf. + Finitions	Prix HT + éco	Réf. + Finition	Prix HT + éco
P 80 à 119 / H 72 cm - structure L 120 cm			H 64 à 86 cm	
L 208	BT51 +	427 € € (2,62 €)	BT761 +	504 € € (2,78 €)



EXTENSION L 80 X P 60 CM Sur pied de soutien carré section 50 mm

Désignation	Réf. + Finitions	Prix HT + éco
Pied fixe - H 72 cm	BU50 +	139 € € (0,76 €)
Pied réglable en hauteur Finition Aluminium - H 64 à 86 cm	BU511 +	149 € € (0,83 €)



Dimensions en cm	2 PLANS FACE À FACE ÉLÉMENT DÉPART		2 PLANS FACE À FACE ÉLÉMENT SUIVANT	
	Réf. + Finitions	Prix HT + éco	Réf. + Finitions	Prix HT + éco
PLANS DROITS P 70 CM				
H 72 cm				
L 120 / P 143	BT53 + []	438 € € (3,30 €)	BT56 + []	362 € € (2,93 €)
L 140 / P 143	BT54 + []	468 € € (3,66 €)	BT57 + []	392 € € (3,29 €)
L 160 / P 143	BT55 + []	494 € € (4,04 €)	BT58 + []	418 € € (3,67 €)
PLANS DROITS P 80 CM				
H 72 cm				
L 120 / P 163	BK52 + []	438 € € (3,44 €)	BK56 + []	358 € € (3,02 €)
L 140 / P 163	BK53 + []	486 € € (3,97 €)	BK57 + []	406 € € (3,55 €)
L 160 / P 163	BK54 + []	518 € € (4,42 €)	BK58 + []	438 € € (4,00 €)
L 180 / P 163	BK55 + []	542 € € (4,74 €)	BK59 + []	462 € € (4,32 €)

Dimensions en cm	P 70 CM			P 80 CM		
	Réf. + Finition	Prix HT + éco		Réf. + Finition	Prix HT + éco	
PLAN DROIT AVEC PASSE-CÂBLES						
L 120	8C1 + []	103 € € (1,05 €)		Q58 + []	100 € € (1,12 €)	
L 140	8C3 + []	115 € € (1,19 €)		Q59 + []	121 € € (1,34 €)	
L 160	9E6 + []	125 € € (1,37 €)		Q60 + []	134 € € (1,55 €)	
L 180				Q61 + []	143 € € (1,69 €)	
L 200				9E9 + []	190 € € (1,93 €)	
L 143	9E7 + []	118 € € (1,19 €)				
L 163	9E8 + []	129 € € (1,37 €)				
PLAN DROIT AVEC ÉCHANCRURE						
L 120	8C2 + []	103 € € (1,05 €)				
L 140	8C4 + []	116 € € (1,22 €)		9E4 + []	124 € € (1,37 €)	
L 160	9E5 + []	135 € € (1,37 €)		8C5 + []	135 € € (1,57 €)	
L 180				8C6 + []	145 € € (1,75 €)	

Astrolite - multipostes / plateaux avec échancrure

Dimensions en cm	2 PLANS FACE À FACE ÉLÉMENT DÉPART		2 PLANS FACE À FACE ÉLÉMENT SUIVANT	
	Réf. + Finitions	Prix HT + éco	Réf. + Finitions	Prix HT + éco
PLANS DROITS P 70 CM				
H 72 cm				
L 120 / P 143	BT59 + []	438 € € (3,30 €)	BT62 + []	362 € € (2,93 €)
L 140 / P 143	BT60 + []	470 € € (3,72 €)	BT63 + []	394 € € (3,35 €)
L 160 / P 143	BT61 + []	514 € € (4,04 €)	BT64 + []	438 € € (3,67 €)
PLANS DROITS P 80 CM				
H 72 cm				
L 140 / P 163	BR52 + []	492 € € (4,01 €)	BR56 + []	412 € € (3,59 €)
L 160 / P 163	BR53 + []	520 € € (4,45 €)	BR57 + []	440 € € (4,03 €)
L 180 / P 163	BR54 + []	546 € € (4,87 €)	BR58 + []	466 € € (4,45 €)

Dimensions en cm	Réf. + Finition	Prix HT + éco
KIT DE 2 PIEDS		
P 70	9G3 + []	123 € € (0,17 €)
P 80	1E4 + []	136 € € (0,16 €)
P 143	9G4 + []	168 € € (0,23 €)
P 143 en retrait	9G5 + []	92 € € (0,13 €)
P 163	1E5 + []	174 € € (0,23 €)
P 163 en retrait	1E6 + []	94 € € (0,12 €)
POUTRE		
L 120	9D9 + []	32 € € (0,04 €)
L 140	1E1 + []	35 € € (0,05 €)
L 160	1E2 + []	38 € € (0,06 €)
L 180	1E3 + []	41 € € (0,06 €)

Finitions spécifiques pour les composants

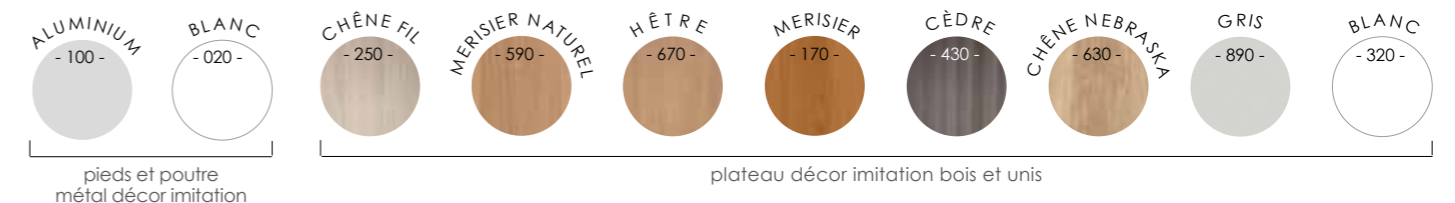
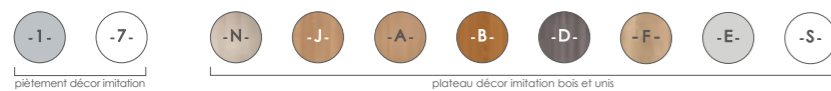

>>> Complétez la référence avec la finition choisie. Toutes nos finitions coloris, métal et autres matières s'entendent en décor imitation.
Ex : bureau 2 plans droits avec obturateurs face à face L 120 / P 143 cm élément départ, pieds métal Blanc, plateau Blanc = BT53 + 7S

COULEUR

JOVIAL



Personnalisez votre espace de travail et soyez créatif avec les bureaux Couleur. Le mobilier se distingue par les lignes de son piètement en « L » au design innovant et par sa touche de couleur. Une note discrète et décalée pour révéler votre personnalité et apporter une sensibilité à vos aménagements. Du poste individuel au poste multiple, avec trois types de structure : Couleur s'adapte à tous vos budgets et projets.



piètement décor imitation

crose décor imitation

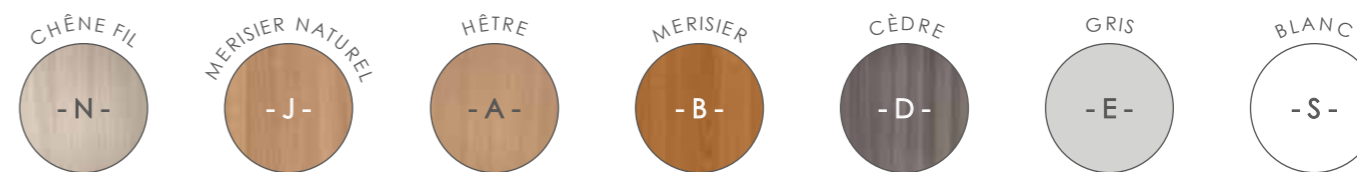

plateau décor imitation bois et unis

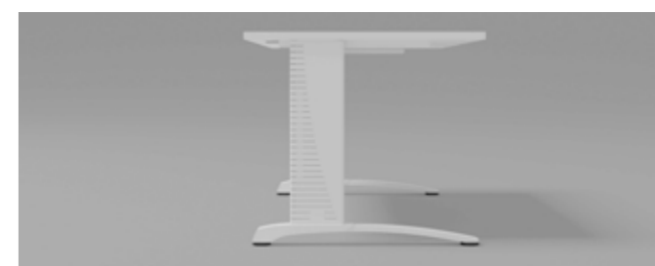



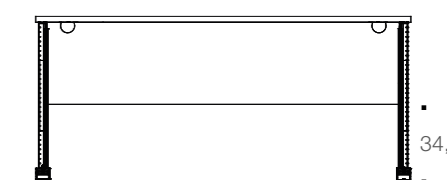
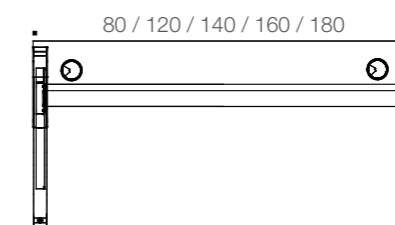
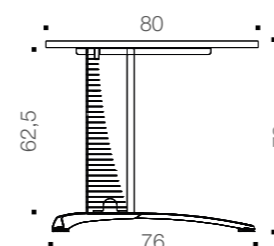

Descriptif technique



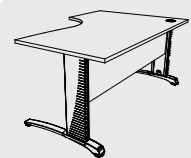

- Plateau en Structurex® épaisseur 25 mm.
- Chant ABS 2 mm.
- Equipé d'au moins un obturateur de 80 mm de diamètre à l'exception du symétrique 120°.
- Piètement métal composé d'une colonne structurale avec embase stylisée permettant d'apporter une touche couleur par la crose, acier finition époxy laqué.
- Vérins de stabilité pour compenser les défauts de planéité du sol.

- Disponible en 3 versions structurales : Voile de fond Structurex® épaisseur 16 mm. Voile de fond métal au décor design fait d'un alignement de cercles évidés, tous deux dotés de 2 découpes en partie haute pour le passage des câbles ; ou Poutre permettant le passage de câbles et la pose de blocs prises.
- L'enjoliveur design amovible de la colonne donne accès simplement à la descente de câbles par déclipage.

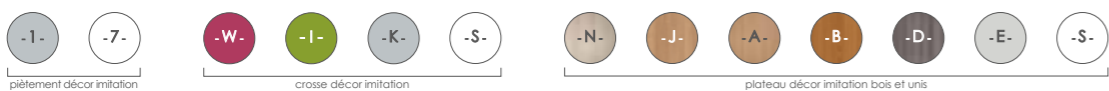
	VOILE DE FOND STRUCTUREX®			VOILE DE FOND MÉTAL		
	Dimensions en cm	Crosse + Réf. + Finitions	Prix HT + éco	Crosse + Réf. + Finitions	Prix HT + éco	
PLAN DROIT	P 80 / H 72 cm					
	L 80	┌+ A00 +┐	309 € (1,61 €)	┌+ A34 +┐	315 € (0,43 €)	
	L 120	┌+ A01 +┐	329 € (2,07 €)	┌+ A35 +┐	339 € (2,07 €)	
	L 140	┌+ A02 +┐	352 € (2,35 €)	┌+ A36 +┐	363 € (2,33 €)	
	L 160	┌+ A03 +┐	367 € (2,62 €)	┌+ A37 +┐	379 € (2,58 €)	
	L 180	┌+ A04 +┐	378 € (2,83 €)	┌+ A38 +┐	392 € (2,74 €)	
PLAN VAGUE	P 80 à 90 / H 72 cm					
	L 140 droite	┌+ A20 +┐	405 € (2,41 €)	┌+ A54 +┐	416 € (2,39 €)	
	L 140 gauche	┌+ A21 +┐	405 € (2,41 €)	┌+ A55 +┐	416 € (2,39 €)	
	L 160 droite	┌+ A22 +┐	425 € (2,60 €)	┌+ A56 +┐	437 € (2,56 €)	
	L 160 gauche	┌+ A23 +┐	425 € (2,60 €)	┌+ A57 +┐	437 € (2,56 €)	
PLAN COMPACT	P 80 à 110 / H 72 cm - retour P 60 cm					
	L 140 droite	┌+ A10 +┐	412 € (2,55 €)	┌+ A44 +┐	423 € (2,53 €)	
	L 140 gauche	┌+ A11 +┐	412 € (2,55 €)	┌+ A45 +┐	423 € (2,53 €)	
	L 160 droite	┌+ A12 +┐	442 € (2,81 €)	┌+ A46 +┐	454 € (2,77 €)	
	L 160 gauche	┌+ A13 +┐	442 € (2,81 €)	┌+ A47 +┐	454 € (2,77 €)	
	L 180 droite	┌+ A14 +┐	471 € (3,03 €)	┌+ A48 +┐	485 € (2,95 €)	
	L 180 gauche	┌+ A15 +┐	471 € (3,03 €)	┌+ A49 +┐	485 € (2,95 €)	
	<u>Pied de soutien cylindrique métal nécessaire pour le retour sauf si le montage est fait avec un caisson hauteur bureau - top L 50 cm</u>					
PLAN COMPACT MANAGER	P 110 à 120 / H 72 cm - retour P 60 cm - structure L 160 cm					
	L 200 droite	┌+ A16 +┐	532 € (3,30 €)	┌+ A50 +┐	544 € (3,26 €)	
	L 200 gauche	┌+ A17 +┐	532 € (3,30 €)	┌+ A51 +┐	544 € (3,26 €)	
	<u>Pied de soutien cylindrique métal nécessaire pour le retour sauf si le montage est fait avec un caisson hauteur bureau - top L 50 cm</u>					
PLAN DOUBLE VAGUE	P 80 à 90 / H 72 cm					
	L 160	┌+ A28 +┐	435 € (2,67 €)	┌+ A62 +┐	447 € (2,63 €)	



>>> Complétez la référence avec la finition choisie. Toutes nos finitions coloris, métal et autres matières s'entendent en décor imitation.
 Ex : bureau plan droit L 180 cm, voile de fond métal, pieds métal Blanc et plan décor imitation Chêne Fil, crosse Framboise = W + A38 + 7N

	VOILE DE FOND STRUCTUREX®			VOILE DE FOND MÉTAL		
	Dimensions en cm	Crosse + Réf. + Finitions	Prix HT + éco	Crosse + Réf. + Finitions	Prix HT + éco	
PLAN DOUBLE VAGUE MANAGER	P 90 à 100 / H 72 cm					
	L 180	┌+ A30 +┐	503 € (3,03 €)	┌+ A64 +┐	517 € (2,95 €)	
PLAN SYMÉTRIQUE 90°	P 80 à 160 / H 72 cm - retour P 80 cm					
	L 160 x 160	┌+ A32 +┐	585 € (3,72 €)	┌+ A66 +┐	597 € (3,68 €)	
	<u>Retour sur 2 pieds cylindriques</u>					
PLAN SYMÉTRIQUE 120°	P 80 à 119 / H 72 cm - structure L 120 cm					
	L 208	┌+ A33 +┐	482 € (2,77 €)	┌+ A67 +┐	492 € (2,77 €)	



PIED DE SOUTIEN CYLINDRIQUE

Finitions	Références	Prix HT + éco
Aluminium	AQ001K	34 € (0,04 €)
Blanc	AQ007S	34 € (0,04 €)

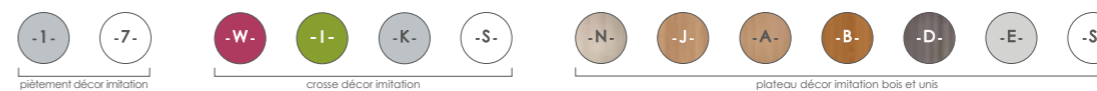

>>> Complétez la référence avec la finition choisie. Toutes nos finitions coloris, métal et autres matières s'entendent en décor imitation.
 Ex : bureau plan symétrique 120°, voile de fond Structurex®, pieds métal Aluminium, plan décor imitation Hêtre, crosse blanche = S + A33 + 1A

SYSTEME POUTRE

Dimensions en cm | Crosse + Réf. + Finitions | Prix HT + éco

PLAN DROIT



Dimensions en cm	Crosse + Réf. + Finitions	Prix HT + éco
P 80 / H 72 cm		
L 80	+ A68	315 € (1,55 €)
L 120	+ A69	339 € (1,97 €)
L 140	+ A70	363 € (2,23 €)
L 160	+ A71	379 € (2,47 €)
L 180	+ A72	392 € (2,64 €)

PLAN VAGUE



Dimensions en cm	Crosse + Réf. + Finitions	Prix HT + éco
P 80 à 90 / H 72 cm		
L 140 droite	+ A88	416 € (2,28 €)
L 140 gauche	+ A89	416 € (2,28 €)
L 160 droite	+ A90	437 € (2,46 €)
L 160 gauche	+ A91	437 € (2,46 €)

PLAN COMPACT

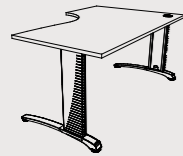

Dimensions en cm	Crosse + Réf. + Finitions	Prix HT + éco
P 80 à 110 / H 72 cm - retour P 60 cm		
L 140 droite	+ A78	423 € (2,42 €)
L 140 gauche	+ A79	423 € (2,42 €)
L 160 droite	+ A80	454 € (2,67 €)
L 160 gauche	+ A81	454 € (2,67 €)
L 180 droite	+ A82	485 € (2,84 €)
L 180 gauche	+ A83	485 € (2,84 €)

Pied de soutien cylindrique métal nécessaire pour le retour sauf si le montage est fait avec un caisson hauteur bureau - top L 50 cm

PLAN COMPACT MANAGER



Dimensions en cm	Crosse + Réf. + Finitions	Prix HT + éco
P 110 à 120 / H 72 cm - retour P 60 cm - structure L 160 cm		
L 200 droite	+ A84	544 € (3,16 €)
L 200 gauche	+ A85	544 € (3,16 €)

Pied de soutien cylindrique métal nécessaire pour le retour sauf si le montage est fait avec un caisson hauteur bureau - top L 50 cm

PLAN DOUBLE VAGUE



Dimensions en cm	Crosse + Réf. + Finitions	Prix HT + éco
P 80 à 90 / H 72 cm		
L 160	+ A96	447 € (2,53 €)

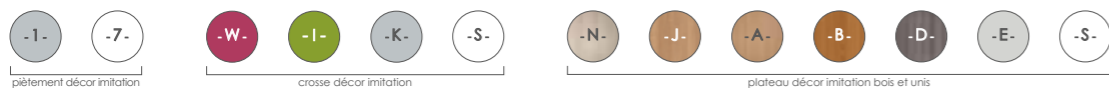

>>> Complétez la référence avec la finition choisie. Toutes nos finitions coloris, métal et autres matières s'entendent en décor imitation.
Ex : bureau plan vague L 140 cm gauche, système poutre, pieds métal Blanc, plan décor imitation Cèdre, crosse Aluminium = K + A89 + 7D

SYSTEME POUTRE

Dimensions en cm | Crosse + Réf. + Finitions | Prix HT + éco

PLAN DOUBLE VAGUE MANAGER



Dimensions en cm	Crosse + Réf. + Finitions	Prix HT + éco
P 90 à 100 / H 72 cm		
L 180	+ A98	517 € (2,84 €)

PLAN SYMÉTRIQUE 90°



Dimensions en cm	Crosse + Réf. + Finitions	Prix HT + éco
P 80 à 160 / H 72 cm - retour P 80 cm		
L 160 x 160	+ B00	597 € (3,58 €)

Retour sur 2 pieds cylindriques

PLAN SYMÉTRIQUE 120°



Dimensions en cm	Crosse + Réf. + Finitions	Prix HT + éco
P 80 à 119 / H 72 cm - structure L 120 cm		
L 208	+ B01	492 € (2,67 €)

Options



PIED DE SOUTIEN CYLINDRIQUE

Finitions	Références	Prix HT + éco
Aluminium	AQ001K	34 € (0,04 €)
Blanc	AQ007S	34 € (0,04 €)



VOILE DE FOND SUSPENDU STRUCTUREX®

Dim. en cm	EQUERRES ALUMINIUM				EQUERRES BLANCHES				EQUERRES ALUMINIUM				EQUERRES BLANCHES			
	Réf.	+ Finition	Prix HT	+ éco	Réf.	+ Finition	Prix HT	+ éco	Références	Prix HT	+ éco	Références	Prix HT	+ éco		
Pour Plan L 120	AR001	+	70 €	(0,34 €)	AR007	+	70 €	(0,34 €)	AQ951U	112 €	(0,27 €)	AQ957U	112 €	(0,27 €)		
Pour Plan L 140	AR011	+	80 €	(0,43 €)	AR017	+	80 €	(0,43 €)	AQ961U	122 €	(0,30 €)	AQ967U	122 €	(0,30 €)		
Pour Plan L 160	AR021	+	90 €	(0,50 €)	AR027	+	90 €	(0,50 €)	AQ971U	132 €	(0,34 €)	AQ977U	132 €	(0,34 €)		
Pour Plan L 180	AR031	+	100 €	(0,57 €)	AR037	+	100 €	(0,57 €)	AQ981U	142 €	(0,40 €)	AQ987U	142 €	(0,40 €)		



>>> Complétez la référence avec la finition choisie. Toutes nos finitions coloris, métal et autres matières s'entendent en décor imitation.
Ex : voile de fond suspendu Structurex® pour plan L 160 cm, équerres Aluminium, panneau décor Blanc = AR021 + S

ESSENTIEL

FONCTIONNEL



Les bureaux administratifs Essentiel forment la solution d'aménagement naturelle pour les entreprises en mouvement, à la recherche d'un mobilier résistant et polyvalent au meilleur budget. Conçu selon deux modèles de structure métal, à poutre et à voile de fond structurel, le mobilier Essentiel se décline dans un large choix de plans de travail offrant une capacité de réponse aux projets d'agencement les plus variés.

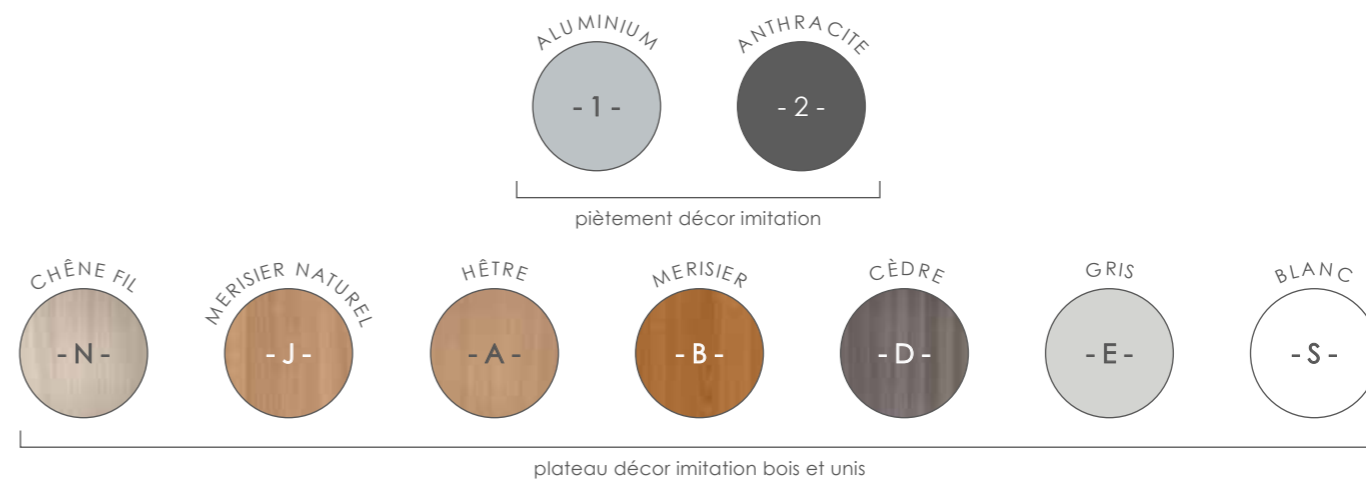

Descriptif technique

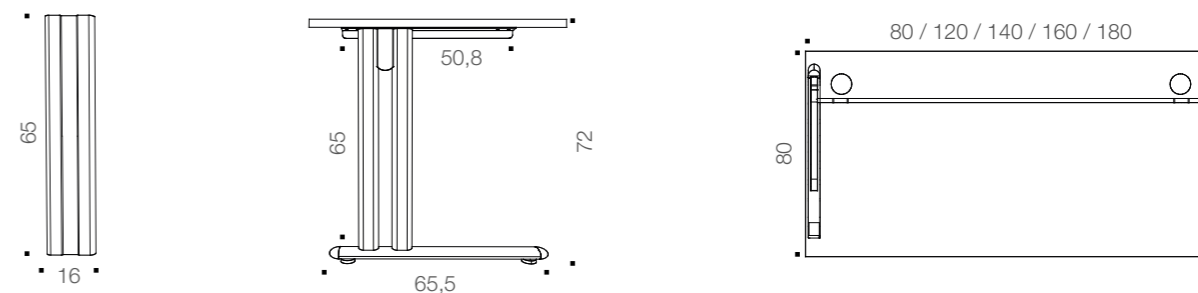

- Plateau en Structurex® épaisseur 25 mm.
- Chant ABS 2 mm.
- Equipé d'au moins un obturateur de 80 mm de diamètre à l'exception du symétrique 120°.
- Piètement métal composé de 2 colonnes et d'une embase, en acier finition époxy laqué.
- Vérins de stabilité pour compenser les défauts de planéité du sol.

- Disponible en 3 versions structurelles : Voile de fond Structurex® épaisseur 16 mm, Voile de fond métal au décor design fait d'un alignement de cercles évidés, tous deux dotés de 2 découpes en partie haute pour le passage des câbles ; ou Poutre permettant le passage de câbles et la pose de blocs prises.
- L'enjoliveur amovible de la colonne donne accès simplement à la descente de câbles par déclipage.

	VOILE DE FOND STRUCTUREX®			VOILE DE FOND MÉTAL			SYSTEME POUTRE		
Dimensions en cm	Réf.	+ Finitions	Prix HT + éco	Réf.	+ Finitions	Prix HT + éco	Réf.	+ Finitions	Prix HT + éco

PLAN DROIT

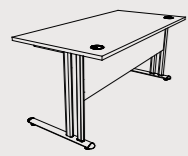

P 80 / H 72 cm

L 80	AR95 +		222 € (€1,75 €)	AS51 +		228 € (€0,47 €)	AT07 +		228 € (€0,43 €)
L 120	AR96 +		242 € (€2,21 €)	AS52 +		252 € (€2,21 €)	AT08 +		252 € (€2,11 €)
L 140	AR97 +		265 € (€2,49 €)	AS53 +		276 € (€2,47 €)	AT09 +		276 € (€2,37 €)
L 160	AR98 +		280 € (2,76 €)	AS54 +		292 € (€2,72 €)	AT10 +		292 € (2,61 €)
L 180	AR99 +		291 € (€2,97 €)	AS55 +		305 € (€2,88 €)	AT11 +		305 € (2,78 €)

PLAN VAGUE

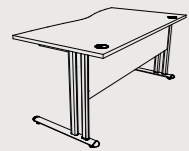

P 80 à 90 / H 72 cm

L 140 droite	AS10 +		318 € (€2,55 €)	AS66 +		329 € (€2,53 €)	AT22 +		329 € (€2,42 €)
L 140 gauche	AS11 +		318 € (€2,55 €)	AS67 +		329 € (€2,53 €)	AT23 +		329 € (€2,42 €)
L 160 droite	AS12 +		338 € (€2,74 €)	AS68 +		350 € (€2,70 €)	AT24 +		350 € (€2,60 €)
L 160 gauche	AS13 +		338 € (2,74 €)	AS69 +		350 € (€2,70 €)	AT25 +		350 € (2,60 €)

PLAN COMPACT



P 80 à 110 / H 72 cm - retour P 60 cm

L 140 droite	AS00 +		325 € (€2,69 €)	AS56 +		336 € (€2,67 €)	AT12 +		336 € (€2,56 €)
L 140 gauche	AS01 +		325 € (€2,69 €)	AS57 +		336 € (€2,67 €)	AT13 +		336 € (€2,56 €)
L 160 droite	AS02 +		355 € (€2,95 €)	AS58 +		367 € (€2,91 €)	AT14 +		367 € (€2,81 €)
L 160 gauche	AS03 +		355 € (€2,95 €)	AS59 +		367 € (€2,91 €)	AT15 +		367 € (€2,81 €)
L 180 droite	AS04 +		384 € (€3,17 €)	AS60 +		398 € (€3,09 €)	AT16 +		398 € (€2,98 €)
L 180 gauche	AS05 +		384 € (3,17 €)	AS61 +		398 € (€3,09 €)	AT17 +		398 € (2,98 €)

Pied de soutien cylindrique métal nécessaire pour le retour sauf si le montage est fait avec un caisson hauteur bureau - top L 50 cm

PLAN COMPACT MANAGER

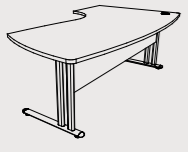

P 110 à 120 / H 72 cm - retour P 60 cm - structure L 160 cm

L 200 droite	AS06 +		445 € (€3,44 €)	AS62 +		457 € (€3,40 €)	AT18 +		457 € (€3,30 €)
L 200 gauche	AS07 +		445 € (€3,44 €)	AS63 +		457 € (€3,40 €)	AT19 +		457 € (€3,30 €)

Pied de soutien cylindrique métal nécessaire pour le retour sauf si le montage est fait avec un caisson hauteur bureau - top L 50 cm

PLAN DOUBLE VAGUE



P 80 à 90 / H 72 cm

L 160	AS16 +		348 € (€2,81 €)	AS72 +		360 € (€2,77 €)	AT28 +		360 € (€2,67 €)
-------	--------	--	-----------------	--------	--	-----------------	--------	--	-----------------



>>> Complétez la référence avec la finition choisie. Toutes nos finitions coloris, métal et autres matières s'entendent en décor imitation.
Ex : bureau plan droit L 180 cm, voile de fond Structurex®, pieds métal Anthracite et plan décor Blanc = AR99 + 2S

	VOILE DE FOND STRUCTUREX®			VOILE DE FOND MÉTAL			SYSTEME POUTRE		
Dimensions en cm	Réf.	+ Finitions	Prix HT + éco	Réf.	+ Finitions	Prix HT + éco	Réf.	+ Finitions	Prix HT + éco

PLAN DOUBLE VAGUE MANAGER



P 90 à 100 / H 72 cm

L 180	AS18 +		416 € (€3,17 €)	AS74 +		430 € (€3,09 €)	AT30 +		430 € (€2,98 €)
-------	--------	--	-----------------	--------	--	-----------------	--------	--	-----------------

PLAN SYMÉTRIQUE 90°

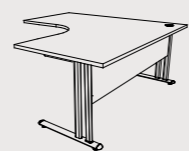

P 80 à 160 / H 72 cm - retour P 80 cm

L 160 x 160	AS20 +		498 € (€3,86 €)	AS76 +		510 € (€3,82 €)	AT32 +		510 € (€3,72 €)
-------------	--------	--	-----------------	--------	--	-----------------	--------	--	-----------------

Retour sur 2 pieds cylindriques

PLAN SYMÉTRIQUE 120°

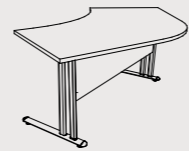

P 80 à 119 / H 72 cm - structure L 120 cm

L 208	AS22 +		395 € (€2,91 €)	AS78 +		405 € (€2,91 €)	AT34 +		405 € (€2,81 €)
-------	--------	--	-----------------	--------	--	-----------------	--------	--	-----------------

Options



PIED DE SOUTIEN CYLINDRIQUE

Pour plan H 72 cm

Finitions	Références	Prix HT + éco
Aluminium	AQ001K	34 € (€0,04 €)
Anthracite	AQ002L	34 € (€0,04 €)



ENJOLIVEURS MÉTAL

Vendus par 2

Finitions	Références	Prix HT + éco
Aluminium	BH671K	37 € (€0,04 €)
Anthracite	BH672L	37 € (€0,04 €)

VOILE DE FOND SUSPENDU STRUCTUREX®

EQUERRES ALUMINIUM

EQUERRES ANTHRACITE

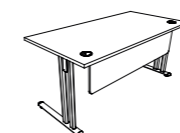

Dimensions en cm	Réf.	+ Finition	Prix HT + éco	Réf.	+ Finition	Prix HT + éco
Pour Plan L 120	AR001 +		70 € (0,34 €)	AR002 +		70 € (0,34 €)
Pour Plan L 140	AR011 +		80 € (€0,43 €)	AR012 +		80 € (€0,43 €)
Pour Plan L 160	AR021 +		90 € (0,50 €)	AR022 +		90 € (0,50 €)
Pour Plan L 180	AR031 +		100 € (0,57 €)	AR032 +		100 € (0,57 €)



>>> Complétez la référence avec la finition choisie. Toutes nos finitions coloris, métal et autres matières s'entendent en décor imitation.
Ex : bureau plan symétrique 120°, système poutre, pieds métal Aluminium, plan décor Gris = AT34 + 1E

BUREAU PIED RÉGLABLE EN HAUTEUR
Pied finition Aluminium

Dimensions en cm | Réf. + Finitions Prix HT + éco

PLAN DROIT



P 80 / H 64 à 86 cm

L 80	AU191 +	311 € (€0,44 €)
L 120	AU201 +	335 € (€2,13 €)
L 140	AU211 +	359 € (2,39 €)
L 160	AU221 +	375 € (€2,63 €)
L 180	AU231 +	388 € (2,80 €)
angle 90°	AD241 +	179 € (0,77 €)

PLAN VAGUE



P 80 à 90 / H 64 à 86 cm

L 140 droite	AU341 +	412 € (€2,44 €)
L 140 gauche	AU351 +	412 € (€2,44 €)
L 160 droite	AU361 +	433 € (2,62 €)
L 160 gauche	AU371 +	433 € (€2,62 €)

PLAN COMPACT

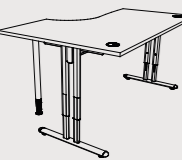

P 80 à 110 / H 64 à 86 cm - retour P 60 cm

L 140 droite	AU241 +	419 € (€2,58 €)
L 140 gauche	AU251 +	419 € (€2,58 €)
L 160 droite	AU261 +	450 € (2,83 €)
L 160 gauche	AU271 +	450 € (€2,83 €)
L 180 droite	AU281 +	481 € (3,00 €)
L 180 gauche	AU291 +	481 € (€3,00 €)

Pied de soutien cylindrique métal obligatoire pour le retour

PLAN COMPACT MANAGER

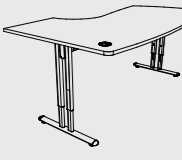

P 110 à 120 / H 64 à 86 cm - retour P 60 cm - structure L 160 cm

L 200 droite	AU301 +	540 € (€3,32 €)
L 200 gauche	AU311 +	540 € (€3,32 €)

Pied de soutien cylindrique métal obligatoire pour le retour

PLAN DOUBLE VAGUE



P 80 à 90 / H 64 à 86 cm

L 160	AU401 +	443 € (€2,69 €)
-------	---------	-----------------



plateau décor imitation bois et unis

>>> Complétez la référence avec la finition choisie. Toutes nos finitions coloris, métal et autres matières s'entendent en décor imitation.
Ex : bureau plan compact L 180 cm droite, pieds réglables en hauteur, plan décor imitation Merisier = AU281 + B

BUREAU PIED RÉGLABLE EN HAUTEUR
Pied finition Aluminium

Dimensions en cm | Réf. + Finition Prix HT + éco

PLAN DOUBLE VAGUE MANAGER



P 90 à 100 / H 64 à 86 cm

L 180	AU421 +	513 € (€3,00 €)
-------	---------	-----------------

PLAN SYMÉTRIQUE 90°



P 80 à 160 / H 64 à 86 cm - retour P 80 cm

L 160 x 160	AU441 +	613 € (€3,74 €)
-------------	---------	-----------------

Retour sur 2 pieds cylindriques réglables

PLAN SYMÉTRIQUE 120°



P 80 à 119 / H 64 à 86 cm - structure L 120 cm

L 208	AU461 +	488 € (€2,83 €)
-------	---------	-----------------

Options



PIED DE SOUTIEN CYLINDRIQUE RÉGLABLE EN HAUTEUR

Finition	Référence	Prix HT + éco
Aluminium	AC841K	44 € (€0,04 €)



EXTENSION L 80 X P 60 CM SUR PIED RÉGLABLE EN HAUTEUR

Finition	Réf.	+ Finition	Prix HT + éco
Aluminium	BH551 +		115 € (€0,75 €)

VOILE DE FOND SUSPENDU STRUCTUREX®
équerres Aluminium

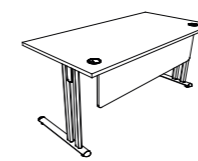

Dimensions en cm	Réf.	+ Finition	Prix HT + éco
Pour Plan L 120	AR001 +		70 € (0,34 €)
Pour Plan L 140	AR011 +		80 € (€0,43 €)
Pour Plan L 160	AR021 +		90 € (0,50 €)
Pour Plan L 180	AR031 +		100 € (0,57 €)



plateau décor imitation bois et unis

>>> Complétez la référence avec la finition choisie. Toutes nos finitions coloris, métal et autres matières s'entendent en décor imitation.
Ex : bureau pied réglable en hauteur plan symétrique 90° L 160 cm, plan décor imitation Merisier naturel = AU441 + J

OSMOSE

NOBLE



Le mobilier de bureau Osmose se caractérise par un piètement panneau terminé par un potelet et une embase en bois massif. Un style authentique qui laisse transparaître un savoir-faire de menuisier. Déclinée dans un large choix de dimensions et de formes de plateau, composable dans la même harmonie de teintes que les rangements et les compléments de bureau, la gamme Osmose équipe les sociétés avec convivialité.

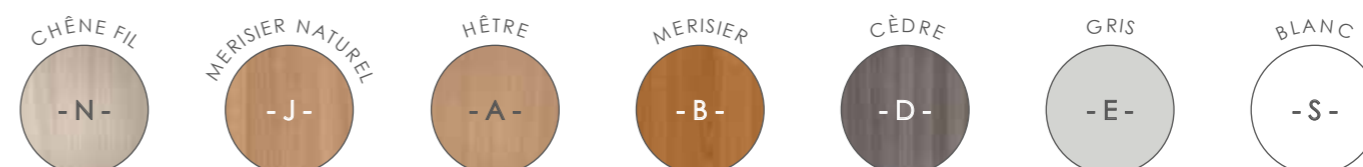

plateau et piètement décor imitation bois et unis

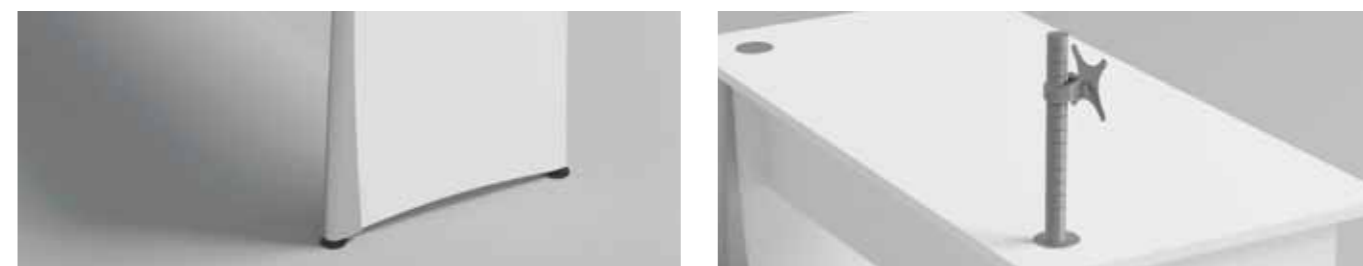

Descriptif technique

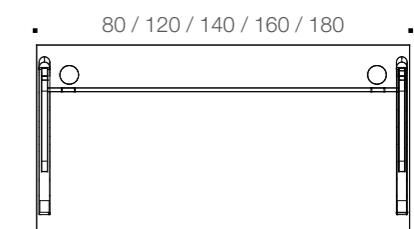
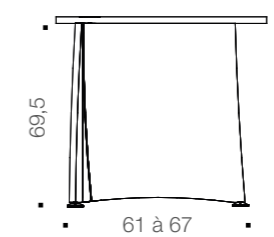
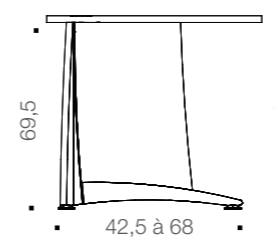

- Plateau en Structurex® épaisseur 25 mm.
- Chant ABS 2 mm.
- Equipé d'au moins un obturateur de 80 mm de diamètre à l'exception du symétrique 120°.
- Voile de fond Structurex® épaisseur 16 mm doté de 2 découpes en partie haute pour le passage des câbles.

- Piètement disponible dans 2 versions :
 - Le pied panneau constitué d'un panneau plein Structurex® et d'un potelet arrière en bois massif laqué.
 - Le pied ouvert composé d'un potelet et d'une embase galbée en bois massif laqué complété par un panneau plein Structurex® rectangulaire.
- Vérins de stabilité pour compenser les défauts de planéité du sol.

Dimensions en cm	PIED PANNEAU AVEC POTELET			PIED OUVERT AVEC POTELET ET EMBASE		
	Réf.	+ Finition	Prix HT + éco	Réf.	+ Finition	Prix HT + éco

PLAN DROIT



Dimensions en cm	Réf.	+ Finition	Prix HT + éco	Réf.	+ Finition	Prix HT + éco
P 80 / H 72 cm						
L 80	AQ131 +		262 € (€2,20 €)	AP791 +		312 € (€1,99 €)
L 120	AQ141 +		282 € (€2,65 €)	AP801 +		332 € (€2,44 €)
L 140	AQ151 +		305 € (€2,94 €)	AP811 +		355 € (€2,73 €)
L 160	AQ161 +		320 € (€3,21 €)	AP821 +		370 € (€3,00 €)
L 180	AQ171 +		331 € (€3,42 €)	AP831 +		381 € (€3,21 €)

PLAN VAGUE



Dimensions en cm	Réf.	+ Finition	Prix HT + éco	Réf.	+ Finition	Prix HT + éco
P 80 à 90 / H 72 cm						
L 140 droite	AQ281 +		358 € (€3,00 €)	AP941 +		408 € (€2,79 €)
L 140 gauche	AQ291 +		358 € (€3,00 €)	AP951 +		408 € (€2,79 €)
L 160 droite	AQ301 +		378 € (€3,19 €)	AP961 +		428 € (€2,98 €)
L 160 gauche	AQ311 +		378 € (€3,19 €)	AP971 +		428 € (€2,98 €)

PLAN COMPACT



Dimensions en cm	Réf.	+ Finition	Prix HT + éco	Réf.	+ Finition	Prix HT + éco
P 80 à 110 / H 72 cm - retour P 60 cm						
L 140 droite	AQ181 +		365 € (€3,14 €)	AP841 +		415 € (€2,93 €)
L 140 gauche	AQ191 +		365 € (€3,14 €)	AP851 +		415 € (€2,93 €)
L 160 droite	AQ201 +		395 € (€3,40 €)	AP861 +		445 € (€3,19 €)
L 160 gauche	AQ211 +		395 € (€3,40 €)	AP871 +		445 € (€3,19 €)
L 180 droite	AQ221 +		424 € (€3,62 €)	AP881 +		474 € (€3,41 €)
L 180 gauche	AQ231 +		424 € (€3,62 €)	AP891 +		474 € (€3,41 €)

Pied de soutien cylindrique métal nécessaire pour le retour sauf si le montage est fait avec un caisson hauteur bureau - top L 50 cm

PLAN COMPACT MANAGER



Dimensions en cm	Réf.	+ Finition	Prix HT + éco	Réf.	+ Finition	Prix HT + éco
P 110 à 120 / H 72 cm - retour P 60 cm - structure L 160 cm						
L 200 droite	AQ241 +		485 € (€3,89 €)	AP901 +		535 € (€3,68 €)
L 200 gauche	AQ251 +		485 € (€3,89 €)	AP911 +		535 € (€3,68 €)

Pied de soutien cylindrique métal nécessaire pour le retour sauf si le montage est fait avec un caisson hauteur bureau - top L 50 cm

PLAN DOUBLE VAGUE

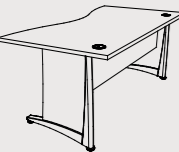

Dimensions en cm	Réf.	+ Finition	Prix HT + éco	Réf.	+ Finition	Prix HT + éco
P 80 à 90 / H 72 cm						
L 160	AQ341 +		388 € (€3,26 €)	AQ051 +		438 € (€3,05 €)

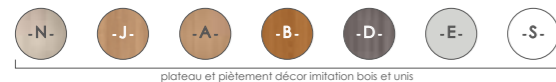

>>> Complétez la référence avec la finition choisie. Toutes nos finitions coloris, métal et autres matières s'entendent en décor imitation.
Ex : bureau plan double vague, pied panneau avec potelet, décor imitation Merisier = AQ341 + B

Dimensions en cm	PIED PANNEAU AVEC POTELET			PIED OUVERT AVEC POTELET ET EMBASE		
	Réf.	+ Finition	Prix HT + éco	Réf.	+ Finition	Prix HT + éco

PLAN DOUBLE VAGUE MANAGER



Dimensions en cm	Réf.	+ Finition	Prix HT + éco	Réf.	+ Finition	Prix HT + éco
P 90 à 100 / H 72 cm						
L 180	AQ361 +		456 € (€3,62 €)	AQ071 +		506 € (€3,41 €)

PLAN SYMÉTRIQUE 90°



Dimensions en cm	Réf.	+ Finition	Prix HT + éco	Réf.	+ Finition	Prix HT + éco
P 80 à 160 / H 72 cm - retour P 80 cm						
L 160 x 160	AQ381 +		538 € (€4,31 €)	AQ091 +		588 € (€4,10 €)

Retour sur 2 pieds cylindriques

PLAN SYMÉTRIQUE 120°



Dimensions en cm	Réf.	+ Finition	Prix HT + éco	Réf.	+ Finition	Prix HT + éco
P 80 à 119 / H 72 cm - structure L 120 cm						
L 208	AQ411 +		435 € (€3,35 €)	AQ121 +		485 € (€3,14 €)

Options



PIED DE SOUTIEN CYLINDRIQUE

Pour plan H 72 cm

Finitions	Références	Prix HT + éco
Aluminium	AQ001K	34 € (€0,04 €)
Anthracite	AQ002L	34 € (€0,04 €)
Blanc	AQ007S	34 € (€0,04 €)

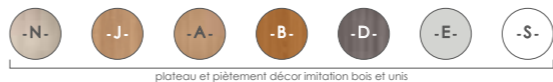

>>> Complétez la référence avec la finition choisie. Toutes nos finitions coloris, métal et autres matières s'entendent en décor imitation.
Ex : bureau plan symétrique 120°, pied ouvert avec potelet et embase, décor imitation Chêne Fil = AQ121 + N

RÉTRO

AUTHENTIQUE



Uniquement conçus à partir de panneaux Structurex®, la sobriété et la praticité des bureaux Rétro en font un mobilier intemporel pour meubler les TPE comme les PME. Robuste et économique, décliné en pied panneau ou avec embase, le programme modulaire Rétro est une solution d'aménagement complet par sa profondeur de gamme et les compléments de bureau et de rangements dédiés.

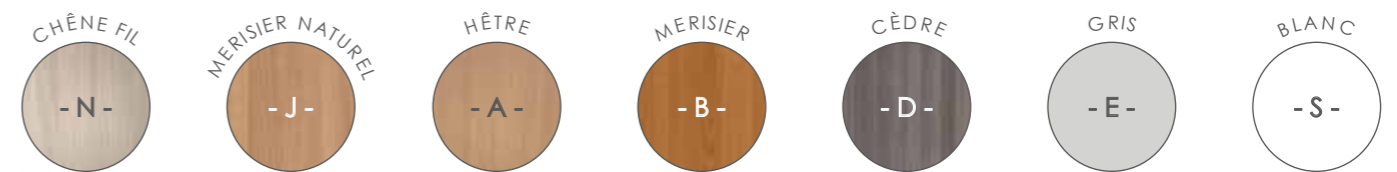

plateau et piètement décor imitation bois et unis



Descriptif technique

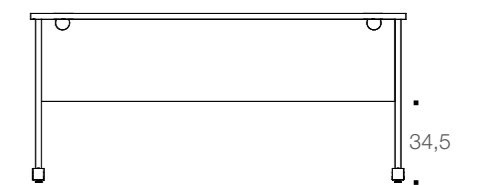
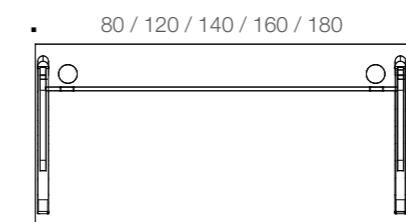
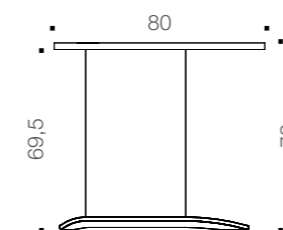

- Plateau en Structurex® épaisseur 25 mm.
- Chant ABS 2 mm.
- Equipé d'au moins un obturateur de 80 mm de diamètre à l'exception du symétrique 120°.
- Voile de fond (VDF) Structurex® épaisseur 16 mm sur bureau pied ouvert avec embase et voile de fond Structurex® épaisseur 25 mm sur bureau pied panneau, tous deux dotés de 2 découpes en partie haute pour le passage des câbles.

- Piètement disponible dans 2 versions :
 - Le pied panneau constitué d'un panneau plein Structurex® et d'entretoises métal.
 - Le pied ouvert est composé d'un panneau en Structurex® monté sur une embase galbée en bois massif laqué Aluminium.
- Vérins de stabilité pour compenser les défauts de planéité du sol.

	PIED PANNEAU				PIED OUVERT AVEC EMBASE			
	Dimensions en cm	Réf.	+ Finition pied et VDF	+ Finition plateau	Prix HT + éco	Réf.	+ Finition	Prix HT + éco
PLAN DROIT	P 80 / H 72 cm							
	L 80	BT80	+ L	+ L	190 € (€2,43 €)	AX463	+ L	256 € (€1,78 €)
	L 120	BT81	+ L	+ L	210 € (€2,96 €)	AX473	+ L	276 € (€2,23 €)
	L 140	BT82	+ L	+ L	233 € (€3,26 €)	AX483	+ L	299 € (€2,52 €)
	L 160	BT83	+ L	+ L	248 € (€3,52 €)	AX493	+ L	314 € (€2,79 €)
	L 180	BT84	+ L	+ L	259 € (€3,74 €)	AX503	+ L	325 € (3,00 €)
PLAN VAGUE	P 80 à 90 / H 72 cm							
	L 140 droite	BT93	+ L	+ L	286 € (€3,31 €)	AX663	+ L	352 € (€2,58 €)
	L 140 gauche	BT94	+ L	+ L	286 € (€3,31 €)	AX673	+ L	352 € (€2,58 €)
	L 160 droite	BT95	+ L	+ L	306 € (€3,51 €)	AX683	+ L	372 € (€2,77 €)
	L 160 gauche	BT96	+ L	+ L	306 € (€3,51 €)	AX693	+ L	372 € (2,77 €)
PLAN COMPACT	P 80 à 110 / H 72 cm - retour P 60 cm							
	L 140 droite	BT85	+ L	+ L	293 € (€3,45 €)	AX563	+ L	359 € (€2,72 €)
	L 140 gauche	BT86	+ L	+ L	293 € (€3,45 €)	AX573	+ L	359 € (€2,72 €)
	L 160 droite	BT87	+ L	+ L	323 € (€3,72 €)	AX583	+ L	389 € (€2,98 €)
	L 160 gauche	BT88	+ L	+ L	323 € (€3,72 €)	AX593	+ L	389 € (2,98 €)
	L 180 droite	BT89	+ L	+ L	352 € (€3,94 €)	AX603	+ L	418 € (€3,20 €)
	L 180 gauche	BT90	+ L	+ L	352 € (€3,94 €)	AX613	+ L	418 € (3,20 €)
	<u>Pied de soutien cylindrique métal nécessaire pour le retour sauf si le montage est fait avec un caisson hauteur bureau - top L 50 cm</u>							
PLAN COMPACT MANAGER	P 110 à 120 / H 72 cm - retour P 60 cm - structure L 160 cm							
	L 200 droite					AX623	+ L	479 € (€3,47 €)
	L 200 gauche					AX633	+ L	479 € (€3,47 €)
	<u>Pied de soutien cylindrique métal nécessaire pour le retour sauf si le montage est fait avec un caisson hauteur bureau - top L 50 cm</u>							
PLAN DOUBLE VAGUE	P 80 à 90 / H 72 cm							
	L 160	BT97	+ L	+ L	316 € (€3,58 €)	AX723	+ L	382 € (€2,84 €)

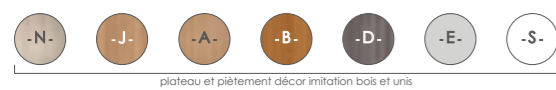

>>> Complétez la référence avec la finition choisie. Toutes nos finitions coloris, métal et autres matières s'entendent en décor imitation.
Ex : bureau plan vague L 140 droite, pied panneau décor Gris, plateau décor imitation Cèdre = BT93 + E + D

	PIED PANNEAU				PIED OUVERT AVEC EMBASE			
	Dimensions en cm	Réf.	+ Finition pied et VDF	+ Finition plateau	Prix HT + éco	Réf.	+ Finition	Prix HT + éco
PLAN DOUBLE VAGUE MANAGER	P 90 à 100 / H 72 cm							
	L 180	BT98	+ L	+ L	384 € (€3,94 €)	AX743	+ L	450 € (€3,20 €)
PLAN SYMÉTRIQUE 90°	P 80 à 160 / H 72 cm - retour P 80 cm							
	L 160 x 160	BT99	+ L	+ L	466 € (€4,63 €)	AX763	+ L	532 € (€3,89 €)
	<u>Retour sur 2 pieds cylindriques</u>							
PLAN SYMÉTRIQUE 120°	P 80 à 119 / H 72 cm - structure L 120 cm							
	L 208	BU00	+ L	+ L	367 € (€3,66 €)	AX773	+ L	429 € (€2,93 €)



	PIED DE SOUTIEN CYLINDRIQUE			GOULOTTE		
	Finitions	Références	Prix HT + éco	Finitions	Références	Prix HT + éco
	Pour plan H 72 cm					
	Aluminium	AQ001K	34 € (€0,04 €)	S'attache aux échancrures du Voile de fond - P 8,5 / H 5 / L 70 cm - pour pied panneau uniquement -		
	Anthracite	AQ002L	34 € (€0,04 €)	Aluminium	BS691K	39 € (€0,03 €)
	Blanc	AQ007S	34 € (€0,04 €)	Noir	BS695G	39 € (€0,03 €)



>>> Complétez la référence avec la finition choisie. Toutes nos finitions coloris, métal et autres matières s'entendent en décor imitation.
Ex : bureau plan double vague manager, pied ouvert, décor Blanc = AX743 + S

EXTENSIONS

BÉNÉFIQUE



La gamme Extension équipe vos bureaux de rangements de proximité et prolonge vos espaces de travail pour gagner en ergonomie. Adaptables aux différents plans, ces compléments de plateaux augmentent la superficie de votre espace de travail. Des extensions pour mieux accueillir vos visiteurs ou vos collaborateurs comme pour bénéficier de plus d'espace pour déposer vos dossiers.

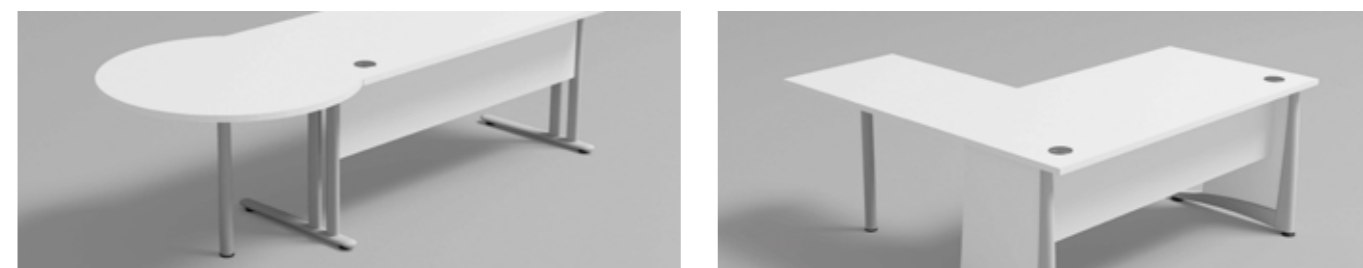
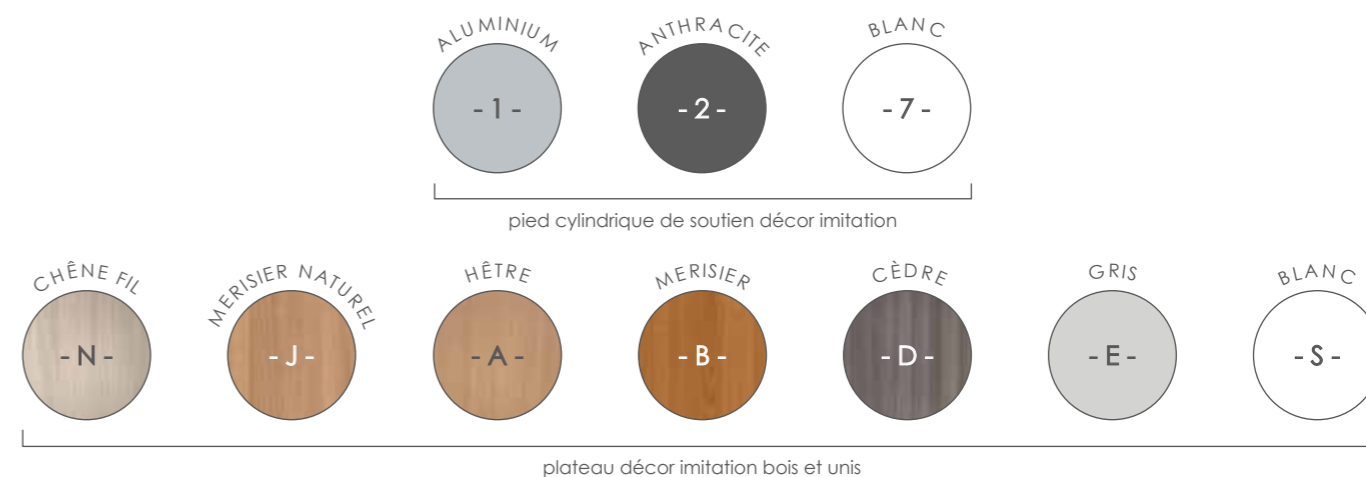

Descriptif technique

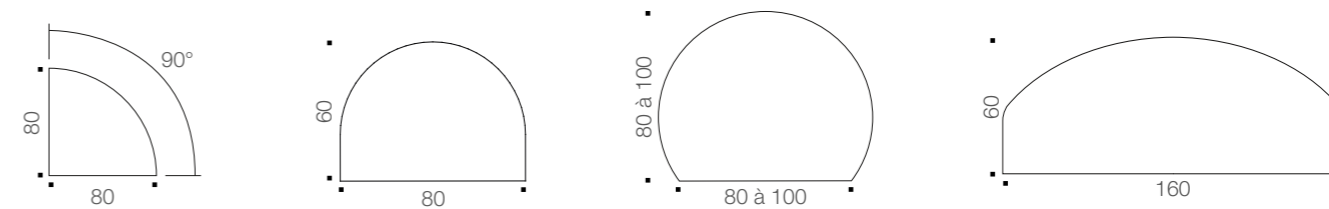

- Extensions en Structurex® épaisseur 25 mm bordés d'un chant épais ABS 2 mm.
- Elles sont compatibles avec toutes les gammes de bureaux opératives hauteur 72 cm.
- Les pieds cylindriques de soutien en diamètre 50 mm sont en métal revêtu de peinture époxy.

- Vérins de stabilité pour compenser les défauts du sol.
- Ces vérins disposent d'une course de 10 mm pour l'ajustement de niveau.
- Les plateaux sont équipés de plaquettes métalliques de jonction qui permettent de relier les extensions au bureau.

	Dimensions en cm	Réf. + Finitions	Prix HT + éco
--	------------------	------------------	---------------

ANGLE 90°



P 80 / H 72 / L 80 | AQ79 + | 169 € € (0,77 €)

DEMI-LUNE



P 60 / H 72 / L 160
 Pour relier 2 plans P 80 cm | AQ92 + | 179 € € (1,05 €)

CONVIVALITÉ



P 80 à 100 / H 72 / L 80 à 100
 Pour plan P 80 cm | AQ91 + | 186 € € (0,98 €)

Options

PIED DE SOUTIEN CYLINDRIQUE

Pour plan H 72 cm



Finitions	Références	Prix HT + éco
Aluminium	AQ001K	34 € € (0,04 €)
Anthracite	AQ002L	34 € € (0,04 €)
Blanc	AQ007S	34 € € (0,04 €)



>>> Complétez la référence avec la finition choisie. Toutes nos finitions coloris, métal et autres matières s'entendent en décor imitation.
 Ex : extension Convivialité, pied Anthracite, plateau décor imitation Chêne Fil = AQ91 + 2N

	Dimensions en cm	Réf. + Finitions	Prix HT + éco
--	------------------	------------------	---------------

EXTENSION ARRONDIE



P 60 / H 72 / L 80
 Pour plan P 80 cm | BE37 + | 139 € € (0,69 €)

RETOUR PLAN COMPACT



Pour retour P 60 cm
 P 60 / H 72 / L 50 | AQ81 + | 80 € € (0,54 €)
 P 60 / H 72 / L 80 | AQ82 + | 105 € € (0,75 €)
 P 60 / H 72 / L 120 | AQ83 + | 130 € € (1,05 €)

PLAN DROIT



P 80 / H 72 / L 60 | AQ94 + | 139 € € (0,89 €)

PLAN VAGUE ET DOUBLE VAGUE



P 60 / H 72 / L 50 à 61 cm
 Retour droit | AQ85 + | 94 € € (0,63 €)
 Retour gauche | AQ87 + | 94 € € (0,63 €)



>>> Complétez la référence avec la finition choisie. Toutes nos finitions coloris, métal et autres matières s'entendent en décor imitation.
 Ex : extension plan droit, pieds Blanc, plateau décor Hêtre = AQ94 + 7A

COURTOISIE

AGRÉABLE



Les compléments de bureau de la gamme Courtoisie apportent un confort personnel en délimitant et privatisant vos espaces de travail. Pour vos bureaux indépendants en contact avec les publics, le voile de fond préserve votre intimité. Pour les équipes sur bench et en open space, les séparateurs apportent la confidentialité nécessaire pour se concentrer.

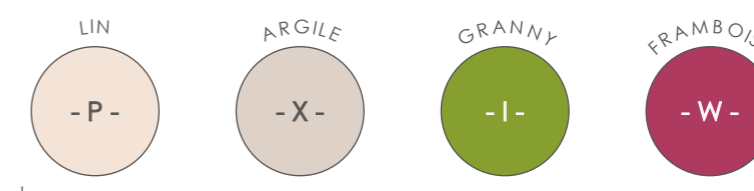

séparateurs (uniquement) décor imitation

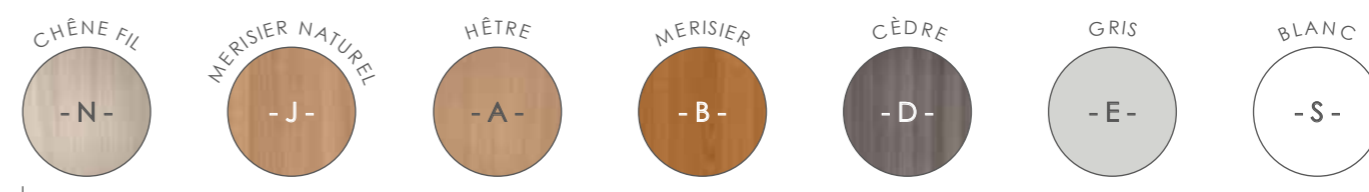

voile de fond suspendu et séparateurs décor imitation bois et unis











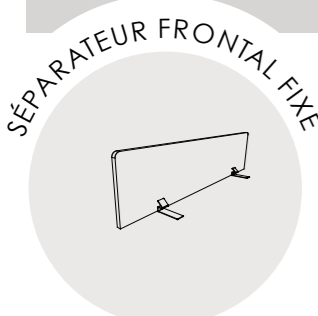
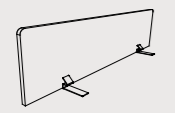

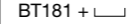
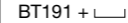

Descriptif technique

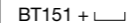

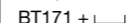
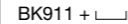
- Équipent les bureaux neufs ou le mobilier existant grâce à la diversité des fixations.
- Installation rapide et facile.
- Séparateur Structurex® épaisseur 25 mm, chant ABS 2 mm.
- Séparateur fixé par 2 pinces aluminium en version poste seul.

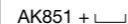
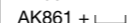
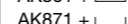
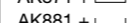
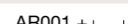
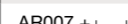
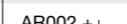
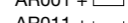
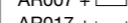
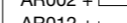
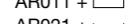
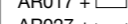
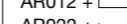
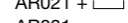
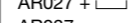
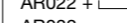
- Support fil clipsable sur le séparateur Structurex®, recevant de chaque côté vos accessoires.
- Séparateurs amovibles posés sur 2 sabots lestés finition Aluminium.
- Voile de fond suspendu en Structurex® 16 mm ou Plexiglas 6 mm pour bureau système poutre.

		STRUCTUREX®								
		Désignation		Dimensions en cm		Réf. + Finition		Prix HT + éco		
 <p>SÉPARATEUR FRONTAL FIXE</p>		Fixé sur supports finition Aluminium		pour plan L 120 pour plan L 140 pour plan L 160 pour plan L 180		AK811 +  AK821 +  AK831 +  AK841 + 		145 € € (0,86 €) 155 € € (1,00 €) 165 € € (1,10 €) 175 € € (1,23 €)		
		Posé sur 2 sabots métal finition Aluminium		pour plan P 70 pour plan P 80 pour plan L 120 pour plan L 140 pour plan L 160 pour plan L 180		BT181 +  BT191 +  BT141 +  BT151 +  BT161 +  BT171 + 		192 € € (0,59 €) 202 € € (0,64 €) 215 € € (0,93 €) 225 € € (1,07 €) 235 € € (1,17 €) 245 € € (1,31 €)		
		Fixé sur supports finition Aluminium		pour plan P 70 pour plan P 80 pour plan L 120 pour plan L 140 pour plan L 160 pour plan L 180		BK911 +  AM511 +  AK851 +  AK861 +  AK871 +  AK881 + 		122 € € (0,52 €) 132 € € (0,54 €) 145 € € (0,86 €) 155 € € (1,00 €) 165 € € (1,10 €) 175 € € (1,23 €)		
		H 28 cm réel H 33 cm posé		EQUERRES ALUMINIUM		EQUERRES BLANCHES		EQUERRES ANTHRACITE		
		Dim. en cm	Réf. + Finition	Prix HT + éco	Réf. + Finition	Prix HT + éco	Réf. + Finition	Prix HT + éco		
		Pour Plan L 120	AR001 + 	70 € (0,34 €)	AR007 + 	70 € (0,34 €)	AR002 + 	70 € (0,34 €)		
		Pour Plan L 140	AR011 + 	80 € (0,43 €)	AR017 + 	80 € (0,43 €)	AR012 + 	80 € (0,43 €)		
		Pour Plan L 160	AR021 + 	90 € (0,50 €)	AR027 + 	90 € (0,50 €)	AR022 + 	90 € (0,50 €)		
		Pour Plan L 180	AR031 + 	100 € (0,57 €)	AR037 + 	100 € (0,57 €)	AR032 + 	100 € (0,57 €)		

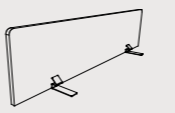
		PLEXI TRANSLUCIDE BLANC								
		Désignation		Dimensions en cm		Références		Prix HT + éco		
 <p>SÉPARATEUR FRONTAL FIXE</p>		Fixé sur supports finition Aluminium		pour plan L 120 pour plan L 140 pour plan L 160 pour plan L 180		AJ591U AJ601U AJ611U AJ621U		172 € € (0,46 €) 192 € € (0,50 €) 212 € € (0,59 €) 232 € € (0,64 €)		
		Posé sur 2 sabots métal finition Aluminium		pour plan P 70 pour plan P 80 pour plan L 120 pour plan L 140 pour plan L 160 pour plan L 180		BT241U BT251U BT201U BT211U BT221U BT231U		219 € € (0,25 €) 229 € € (0,26 €) 242 € € (0,49 €) 262 € € (0,53 €) 282 € € (0,62 €) 302 € € (0,67 €)		
		Fixé sur supports finition Aluminium		pour plan P 70 pour plan P 80 pour plan L 120 pour plan L 140 pour plan L 160 pour plan L 180		BK971U AM501U AJ631U AJ641U AJ651U AJ661U		139 € € (0,23 €) 149 € € (0,26 €) 172 € € (0,46 €) 192 € € (0,50 €) 212 € € (0,59 €) 232 € € (0,64 €)		
		H 28 cm réel H 33 cm posé		EQUERRES ALUMINIUM		EQUERRES BLANCHES		EQUERRES ANTHRACITE		
		Dim. en cm	Références	Prix HT + éco	Références	Prix HT + éco	Références	Prix HT + éco		
		Pour Plan L 120	AQ951U	112 € (0,27 €)	AQ957U	112 € (0,27 €)	AQ952U	112 € (0,27 €)		
		Pour Plan L 140	AQ961U	122 € (0,30 €)	AQ967U	122 € (0,30 €)	AQ962U	122 € (0,30 €)		
		Pour Plan L 160	AQ971U	132 € (0,34 €)	AQ977U	132 € (0,34 €)	AQ972U	132 € (0,34 €)		
		Pour Plan L 180	AQ981U	142 € (0,40 €)	AQ987U	142 € (0,40 €)	AQ982U	142 € (0,40 €)		

Options

ACCESSOIRES POUR SÉPARATEUR STRUCTUREX®

Désignation	Références	Prix HT + éco
Support fil	AF211K	15 € € (0,01 €)
Tablette support A4	AF221K	40 € € (0,02 €)
Set accessoires (support crayon, support CD, support gobelet)	AF231K	50 € € (0,01 €)
Bac A4 accrochage direct	AK211K	55 € € (0,05 €)



>>> Complétez la référence avec la finition choisie. Toutes nos finitions coloris, métal et autres matières s'entendent en décor imitation.
Ex : séparateur amovible Structurex® pour plan L 140 cm, finition décor imitation Framboise = BT151 + W

ACCESSOIRES

ASTUCIEUX



Pour apporter de la fonctionnalité et de l'ergonomie à vos environnements de travail, les accessoires d'électrification et de poste de travail vous font gagner en confort et en efficacité. Des compléments qui libèrent vos bureaux des équipements informatiques et gèrent vos câblages avec sens pratique et esthétique.

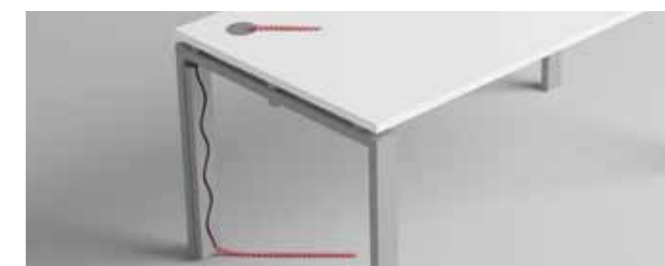
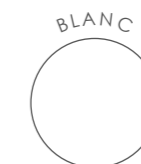
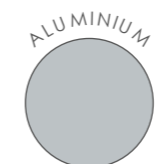

Descriptif technique

Mât écran plat

- Mât écran finition Aluminium réglable en hauteur, de gauche à droite et inclinable.
- Norme VESA 100.
- Charge maximale 25 kg.

Tirette clavier

- Tirette clavier Structurex® épaisseur 16 mm avec côté métal.
- H 7 cm entre le plateau et la tablette Structurex®.
- Dimensions utiles de la tablette : P 35 / L 55 / sortie de 21 cm.

Support unité centrale

- Se fixe sous le plateau de tous les plans de travail.
- Largeur utile de 8 à 23 cm / Hauteur utile de 33 à 63 cm.
- Charge maximale 38 kg.

Goulottes

- Horizontales poste solo ou multipostes fixées par étrier universel sous le plateau ou sur le voile de fond structurel Structurex®.

Bloc électrique

- Pré-câblage du bloc électrique par 3 m de câbles.

Dimensions en cm | Désignation | Références | Prix HT + éco

H 41 cm | mât sur passe-câbles Ø 80mm
mât sur pince | AG271K 189 € € (0,21 €)
BU571K 189 € € (0,23 €)

Mât finition Aluminium. Poids maxi supporté 25kg.

P 36 / H 10 / L 62 cm | tirette bois côté métal
finition Anthracite | AF012L 74 € € (0,61 €)

H utile de 33 à 63 cm | support UC qui se fixe sous le plateau
L utile de 8 à 23 cm Finition Aluminium
Charge max. 38kg Finition Blanc | AF031K 149 € € (0,05 €)
AF037S 149 € € (0,05 €)

P 16 / H 8 cm / H utile 4 cm | goulotte métal pour poste solo
L 70 pour plan L 120 finition Aluminium
L 90 pour plan L 140
L 110 pour plan L 160
L 130 pour plan L 180 | AZ201K 65 € € (0,04 €)
AZ211K 70 € € (0,04 €)
AZ221K 75 € € (0,04 €)
AZ231K 80 € € (0,05 €)

Non compatible avec les plans P 70 cm équipés d'un voile de fond suspendu.

P 20 / H 8 cm / H utile 7 cm | goulotte métal pour poste face à face
L 70 pour 2 plans L 120 finition Aluminium
L 90 pour 2 plans L 140
L 110 pour 2 plans L 160
L 130 pour 2 plans L 180 | BN721K 80 € € (0,05 €)
BN731K 85 € € (0,05 €)
BN741K 90 € € (0,06 €)
BN751K 95 € € (0,06 €)

Désignation | Description | Références | Prix HT + éco

P 13 / H 12 cm / H utile 4 cm / L 60 cm | Goulotte métal pour poste solo
à fixer sur voile de fond
structurel Structurex® | Aluminium | AF051K 39 € € (0,02 €)

Permet la descente de câbles
L 80 cm | **descente articulée universelle**
Aluminium | AC411K 49 € € (0,09 €)

P 3 / H 61 / L 7 cm | **descente aimantée**
spécifique pied Astro
Aluminium
Blanc | BM291K 55 € € (0,02 €)
BM297S 55 € € (0,02 €)

Se fixe sur l'obturateur du plan
de travail diamètre 80 mm
(lot de 2) | Anthracite
Blanc
Aluminium | AX062L 15 € € (0,05 €)
AX067S 15 € € (0,05 €)
AX061K 15 € € (0,05 €)

Se fixe sous le plateau
P 6,5 / H 4,5 / L 15,5 cm | Aluminium | BM301K 25 € € (0,09 €)

Se fixe sur l'obturateur du plan
de travail diamètre 80 mm | **bloc passe-câbles**
1 prise électrique + 1 prise réseau
+ 1 USB | BF761K 155 € € (0,03 €)

Se fixe au plateau
par un système de pinces
(P 8 / H 17,7 / H posé 7,5 cm /
L 23,5 cm) | **bloc électrique universel**
3 prises électriques
+ 2 prises réseau | BM271K 179 € € (0,15 €)

03

DIRIGER

DIRIGER

STRICTO SENSU PRESTIGE SELECT STYLE ASTRO



50 heures par semaine, est la moyenne du temps travaillé par un Directeur. Tour à tour espace de négociation, de réunion, de concentration personnelle, l'environnement de direction se doit d'être étudié avec attention. Buronomic accompagne les dirigeants par des gammes à la prestance magistrale, pratiques et authentiques.

STRICTO SENSU

DIRECTION

MODERNE



Le mobilier Stricto Sensu décline une nouvelle esthétique à la fois vintage et moderne pour vos environnements de direction, par le travail d'une arche revisitée, à l'épaisseur parfaitement associée au plateau. Un bureau de direction au plan spacieux adjoint de son meuble de service bibliothèque pour des rangements à portée de main. Stricto Sensu forge son caractère avec légèreté.

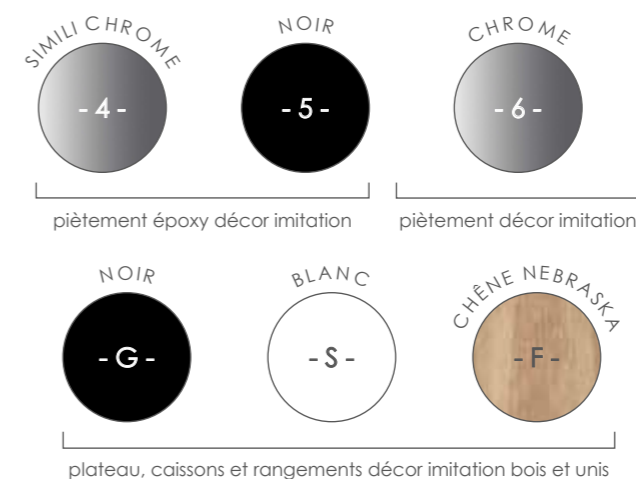

Descriptif technique

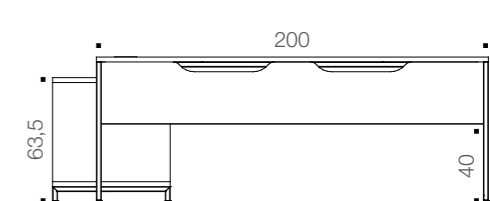
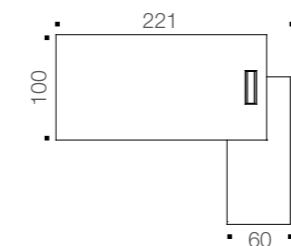
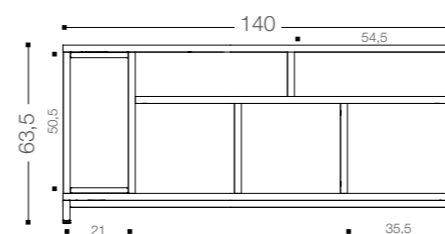

- Plateau Structurex® épaisseur 25 mm.
- Chant ABS 2 mm.
- Piètement double ruban design en tube carré 25 x 25 mm, en peinture époxy Noir ou Simili Chrome, ou Chrome.
- Double structure poutre et voile de fond équipé de découpes pour le passage des câbles.
- Réglages par vérins de stabilisation de 30 mm de diamètre et de course 10 mm pour corriger les défauts de planéité du sol.
- Le retour rangement est équipé d'un obturateur sur son plateau supérieur afin de faire passer les câbles du plateau via le Top

Access vers le sol ou vers la niche UC.

- La liaison bureau et retour se fait grâce à un pied ruban raccourci H 7,5 cm afin que le piètement pose sur le rangement.
- Le rangement est composé de 3 niches carrées L 35,5 cm / P 60 cm / H 32,2 cm, de 2 niches horizontales L 54,5 cm / P 60 cm / H 16 cm et d'une niche Unité Centrale L 21 cm / P 60 cm / H 50,5 cm.

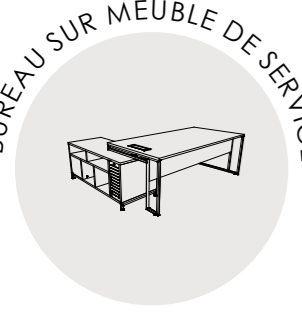
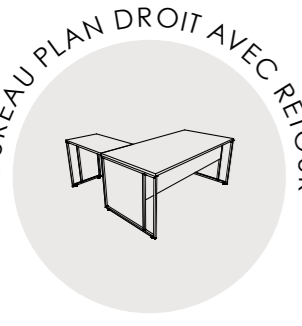
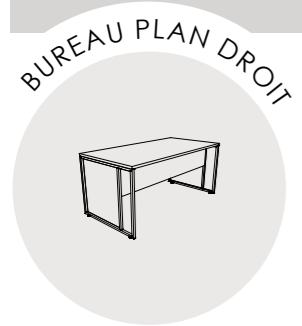

Description	PIED EPOXY			PIED CHROME					
	Réf.	+ Finition pied	+ Finition plateau	Prix HT	+ éco	Réf.	+ Finition	Prix HT	+ éco
P 100 / H 74 / L 200 cm									
Sans Top Access	BS74	+ L	+ L	569 €	(4,45 €)	BS746	+ L	1175 €	(4,45 €)
Avec Top Access	BS75	+ L	+ L	659 €	(4,46 €)	BS756	+ L	1265 €	(4,46 €)
P 200 / H 74 / L 200 cm - retour L 100 x P 60 cm									
Sans Top Access retour droit	BS76	+ L	+ L	835 €	(5,81 €)	BS766	+ L	1709 €	(5,81 €)
retour gauche	BS78	+ L	+ L	835 €	(5,81 €)	BS786	+ L	1709 €	(5,81 €)
Avec Top Access retour droit	BS77	+ L	+ L	925 €	(5,83 €)	BS776	+ L	1799 €	(5,83 €)
retour gauche	BS79	+ L	+ L	925 €	(5,83 €)	BS796	+ L	1799 €	(5,83 €)
P 180 / H 74 / L 221 cm - Meuble de service P 60 / H 63,5 / L 140 cm									
Sans Top Access retour droit	BS80	+ L	+ L	1025 €	(10,60 €)	BS806	+ L	1879 €	(10,60 €)
retour gauche	BS82	+ L	+ L	1025 €	(10,60 €)	BS826	+ L	1879 €	(10,60 €)
Avec Top Access retour droit	BS81	+ L	+ L	1115 €	(10,62 €)	BS816	+ L	1969 €	(10,62 €)
retour gauche	BS83	+ L	+ L	1115 €	(10,62 €)	BS836	+ L	1969 €	(10,62 €)



Options

BLOC PORTE / MEUBLE DE SERVICE

Rangement- P 60 / H 32,2 / L 35,5 cm

Désignation	Réf.	+ Finition	Prix HT	+ éco
1 porte	BS843	+ L	126 €	(0,60 €)

GRILLE D'AÉRATION PC

Pour meuble de service

Finitions	Références	Prix HT	+ éco
Noir	BU015G	55 €	(0,03 €)
Simili Chrome	BU014Z	55 €	(0,03 €)



>>> Complétez la référence avec la finition choisie. Toutes nos finitions coloris, métal et autres matières s'entendent en décor imitation.
 Ex : bureau plan droit avec Top Access, pieds Chrome et plan décor Noir = BS756 + G

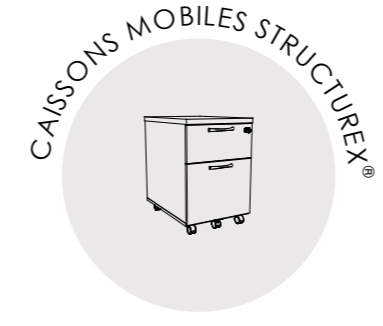
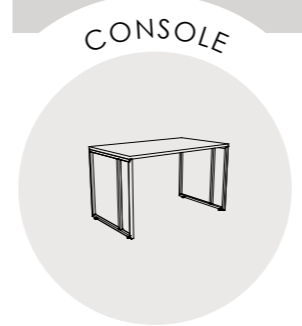

Dimensions en cm	Désignation	Réf.	+ Finition	Prix HT	+ éco
P 60 / H 74 / L 120	pied époxy Noir pied époxy Simili Chrome pied Chrome	BS665	+ L	406 €	(0,49 €)
		BS664	+ L	406 €	(0,49 €)
		BS666	+ L	942 €	(0,49 €)
P 59 / H 60 / L 42	2 tiroirs dont 1 Dossiers suspendus 3 tiroirs plats	BS851	+ L	212 €	(2,06 €)
		BS471	+ L	212 €	(2,22 €)
P 60 / H 74	3 tiroirs dont 1 D.S* avec top L 80 / P 60 cm 3 tiroirs dont 1 D.S* avec top L 100 / P 60 cm	BS861	+ L	402 €	(3,15 €)
		BS871	+ L	409 €	(3,35 €)
P 80 / H 74	3 tiroirs dont 1 D.S* avec top L 42 cm	BS881	+ L	441 €	(3,36 €)

Livré avec kit de vérins de réglage H 74 cm.



Options

POIGNÉES MÉTAL DOUBLE FINITION

Description	Finitions	Références	Prix HT	+ éco
Lot de 2 poignées	Noir / Brossé	BS896G	20 €	(0,01 €)
	Chrome / Brossé	BS896S	20 €	(0,01 €)
Lot de 3 poignées	Noir / Brossé	BS906G	25 €	(0,01 €)
	Chrome / Brossé	BS906S	25 €	(0,01 €)



>>> Complétez la référence avec la finition choisie. Toutes nos finitions coloris, métal et autres matières s'entendent en décor imitation.
 Ex : console pied époxy Noir, plan décor imitation Chêne Nebraska = BS665 + F

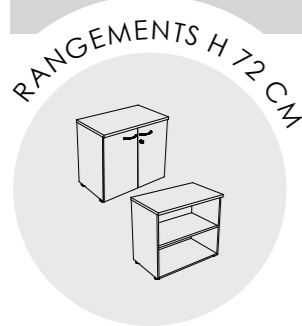

Dim. en cm	Désignation	SANS TOP		AVEC TOP	
		Réf.	+ Finition Prix HT + éco	Réf.	+ Finition Prix HT + éco
P 48 H 72 L 80	ouvert - 1 tablette Structurex®	BH693 + L	115 € €(1,72 €)	BP503 + L	169 € €(2,27 €)
	2 portes battantes - 1 tablette Structurex®	BH853 + L	228 € €(2,30 €)	BP513 + L	282 € €(2,85 €)

Top indispensable : voir «Options» Top de finition commun.

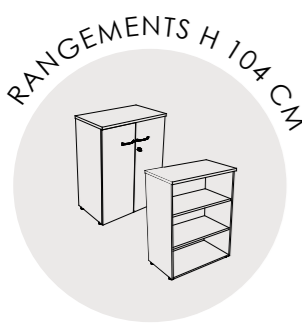

P 48 H 104 L 80	ouvert - 2 tablettes Structurex®	BH733 + L	222 € €(2,98 €)	BU223 + L	276 € €(3,53 €)
	ouvert - 2 tablettes Dossiers suspendus	BH753 + L	232 € €(2,61 €)	BU233 + L	286 € €(3,16 €)
	2 portes battantes - 2 tablettes Structurex®	BH893 + L	342 € €(3,82 €)	BU243 + L	396 € €(4,37 €)
	2 portes battantes - 2 tablettes Dossiers suspendus	BH913 + L	352 € €(3,45 €)	BU253 + L	406 € €(4,00 €)

Top indispensable : voir «Options» Top de finition commun.

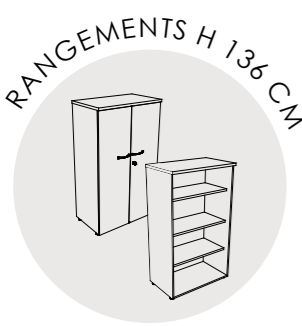

P 48 H 136 L 80	ouvert - 3 tablettes Structurex®	BH773 + L	279 € €(3,92 €)	BU263 + L	333 € €(4,47 €)
	ouvert - 3 tablettes Dossiers suspendus	BH793 + L	291 € €(3,34 €)	BU273 + L	345 € €(3,89 €)
	2 portes battantes - 3 tablettes Structurex®	BH933 + L	410 € €(5,04 €)	BU283 + L	464 € €(5,59 €)
	2 portes battantes - 3 tablettes Dossiers suspendus	BH953 + L	422 € €(4,46 €)	BU293 + L	476 € €(5,01 €)

Top indispensable : voir «Options» Top de finition commun.



Options

TOP DE FINITION COMMUN À PLUSIEURS RANGEMENTS

Description	Ref.	+ Finition	Prix HT + éco
2 rangements L 80 cm	BJ083 + L		92 € € (0,96 €)
3 rangements L 80 cm	BJ093 + L		122 € € (1,45 €)



>>> Complétez la référence avec la finition choisie. Toutes nos finitions coloris, métal et autres matières s'entendent en décor imitation.
Ex : rangement H 72 cm sans top, 2 portes battantes, décor imitation Chêne Nebraska = BH853 + F



Dimensions en cm	Désignation	SANS TOP	
		Réf.	+ Finition Prix HT + éco
P 48 H 201 L 80	ouvert - 4 tablettes Structurex®	BH813 + L	305 € € (5,30 €)
	ouvert - 4 tablettes Dossiers suspendus	BH833 + L	325 € € (4,56 €)
	2 portes battantes - 4 tablettes Structurex®	BH973 + L	458 € € (6,98 €)
	2 portes battantes - 4 tablettes Dossiers suspendus	BH993 + L	478 € € (6,24 €)
	Top optionnel	BH713 + L	54 € € (0,48 €)



P 48 H 201 L 80	ouvert - 2 portes basses - 3 tablettes Structurex®	BJ013 + L	425 € € (5,85 €)
	Top optionnel	BH713 + L	54 € € (0,48 €)

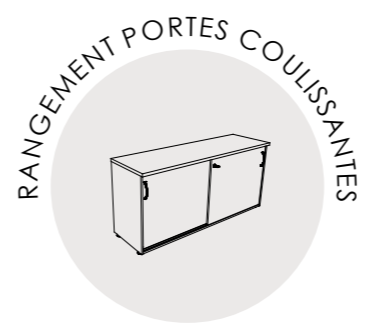

P 48 H 72 L 158	1 tablette Structurex®	BT793 + L	422 € € (4,86 €)
-----------------------	------------------------	-----------	------------------



Options

POIGNÉES MÉTAL DOUBLE FINITION

Description	Finitions	Références	Prix HT + éco
Lot de 2 poignées	Noir / Brossé	BS896G	20 € € (0,01 €)
	Chrome / Brossé	BS896S	20 € € (0,01 €)



>>> Complétez la référence avec la finition choisie. Toutes nos finitions coloris, métal et autres matières s'entendent en décor imitation.
Ex : poignées métal, finition Noir / Brossé = BS896G

PRESTIGE

COSSU

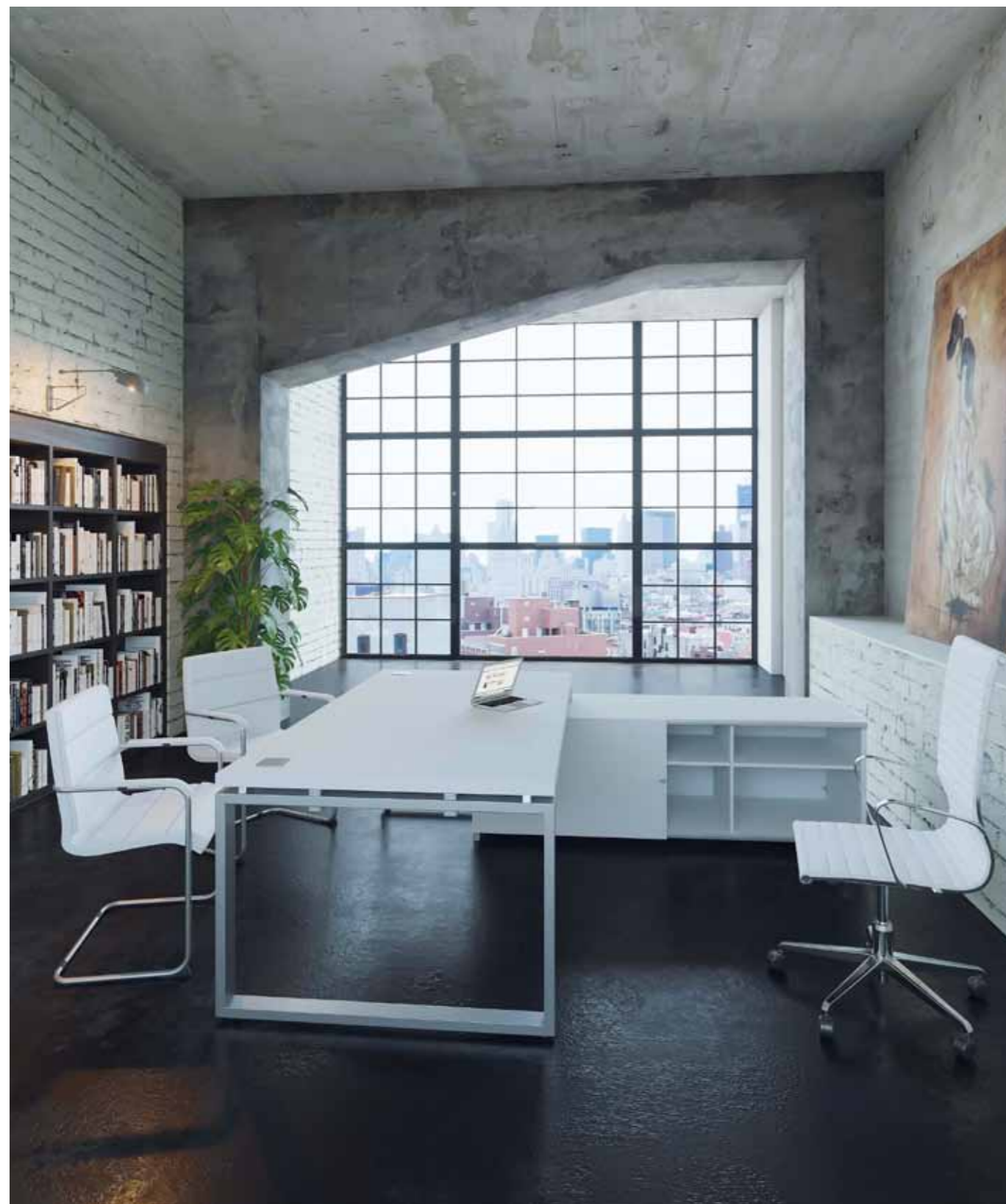

L'ensemble de direction, bureau et table de réunion Prestige conjugue le rationalisme de ses formes et l'élégance de ses finitions. Marqués par des lignes nettes, les bureaux Prestige tirent leur prestance de l'attention apportée aux détails. La silhouette se fait changeante selon l'option du piètement : ouvert ou doté de parements, et ses caractéristiques : épaisseurs de plan et de structure, ruban chromé, se voient dévoilées et magnifiées.

CHROME



piètement décor imitation



plateau décor imitation bois et unis



rangements et tables décor imitation bois et unis



Descriptif technique

- Panneau Nitech® 38 mm bordés d'un chant de renfort épais de 3 mm et recouvert d'un chant ABS de 2 mm.
- Le bureau est équipé de 2 passe-câbles carrés incluant un passage de câbles de 80 mm de diamètre, finition chromée.
- Piètement structure arche métal ruban de section 70 x 30 mm finition Chrome.
- Piètement développé à partir d'un système poutre autoportant avec des plateaux de bureaux surélevés, dont le principe est de créer une structure entièrement métallique à partir de 2 pieds arche et de 2 poutres transversales.
- Vérins de stabilité pour compenser les défauts de planéité du sol.
- Parements en Structorex® 16 mm permettant une électrification du bureau.
- La descente de câbles se fait à l'intérieur du pied via un cône conduisant les câbles du plateau vers le passe-câble métallique finition chromée, diamètre 80 mm, situé en bas du parement inférieur.
- La liaison bureau et meuble de service se fait grâce à un pied ruban raccourci H 10 cm afin que le piètement pose sur le rangement.
- Le meuble de service est composé de 2 niches L 42,5 cm / P 56,5 cm / H 50 cm, d'une niche Unité centrale L 29 cm / P 56,5 cm / H 50 cm, ainsi que d'une niche L 56 cm / P 56,5 cm H 50 cm sur laquelle peut être positionnée une porte battante ou un tiroir. Dossiers suspendus en partie basse.
- Le meuble de service est équipé de 4 pré-débouchants sur son plateau supérieur afin de faire passer les câbles du plateau vers le sol ou vers la niche UC.
- Toutes les niches du rangement sont équipées d'une tablette réglable par pas de 32 mm.
- Le positionnement de ces 4 niches peut être modulé lors du montage du meuble de service.
- Le tiroir Dossiers suspendus est incompatible avec une porte battante.

Dimensions en cm | Désignation | Réf. + Finition | Prix HT + éco

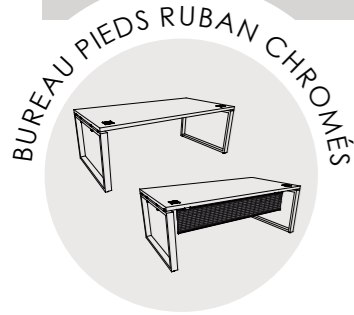

P 100 / H 73 / L 200 | sans voile de fond
avec voile de fond résille | BG686 + | 1305 € € (3,65 €)
BG706 + | 1525 € € (3,83 €)

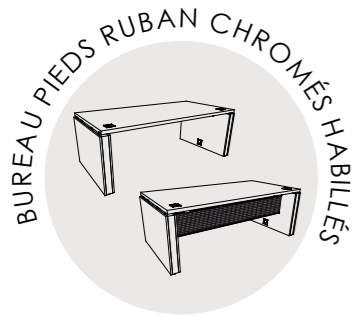

P 100 / H 73 / L 204 | sans voile de fond
avec voile de fond résille | BG696 + | 1579 € € (8,15 €)
BG716 + | 1799 € € (8,38 €)

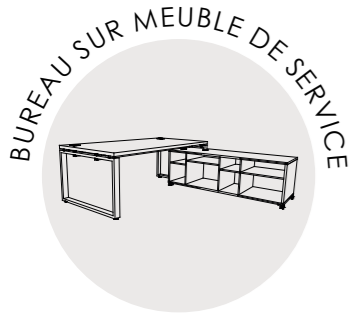

Dimensions totales P 234 / H 73 / L 217
Meuble de service P 60 / H 59,5 / L 180 | avec meuble de service ouvert | BX126 + | 2094 € € (10,62 €)

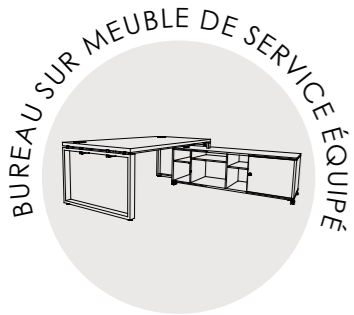

Dimensions totales P 234 / H 73 / L 217
Meuble de service P 60 / H 59,5 / L 180 | avec portes battantes gauche ou droite
avec porte coulissante :
- droite | BX136 + | 2150 € € (10,90 €)
- gauche | BX146 + | 2199 € € (11,18 €)
BX156 + | 2199 € € (11,18 €)

Options

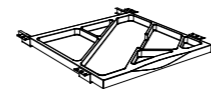

TIROIR DOSSIERS SUSPENDUS / MEUBLE DE SERVICE

Rangement- Non compatible avec meuble de service porte coulissante

Description	Ref. + Finition	Prix HT + éco
1 tiroir Dossiers suspendus	BX163 +	168 € € (0,48 €)

TIRETTE PLUMIER COULISSANTE

Description	Référence	Prix HT + éco
Tirette plumier en plastique finition Aluminium, à positionner sous le Top	BF901K	35 € € (0,18 €)

Dimensions en cm | Désignation | Réf. + Finition | Prix HT + éco



P 60 / H 64 / L 120 | tiroirs, niche, rangement | BG77 + | 925 € € (5,97 €)

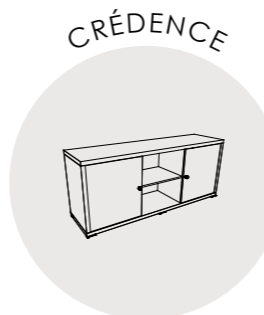

P 48 / H 74,5 / L 180 | 2 portes / 1 niche
2 portes / 1 niche / 1 tiroir Dossiers suspendus | BG79 + | 985 € € (5,62 €)
BG80 + | 1135 € € (6,16 €)



Ø 110 / H 75 | table ronde plateau verre dépoli
(4 personnes) | BG93 + | 830 € € (3,19 €)



P 140 / H 73 / L 240 | pied ruban chromé
pied ruban chromé habillé
(8 à 10 personnes) | BG736 + | 1845 € € (5,37 €)
BG746 + | 2119 € € (8,05 €)



P 140 / H 73 / L 140 | pied ruban chromé
pied ruban chromé habillé
(4 personnes) | BG756 + | 1070 € € (3,34 €)
BG766 + | 1218 € € (4,67 €)



>>> Complétez la référence avec la finition choisie. Toutes nos finitions coloris, métal et autres matières s'entendent en décor imitation.
Ex : table de conférence pieds ruban Chromés habillés, plan décor imitation Chêne Fil = BG746 + N

SELECT

CHALEUREUX



Le bureau de direction Select assoit votre présence par sa stature. Sa conception entièrement menuisée révèle un habile exercice de style. Mariage de teintes unies et de bois veinés, Select reformule le bureau de direction en bois de manière simple et sophistiqué. Select soigne un espace exécutif complet par ses rangements de proximité et ses tables de réunion.

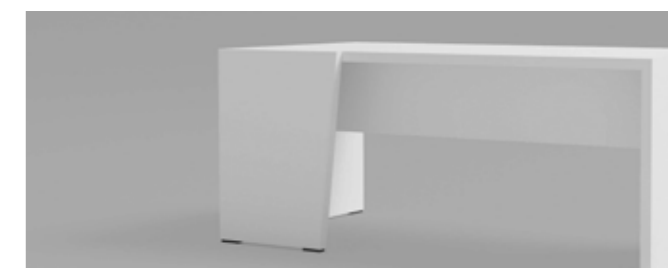
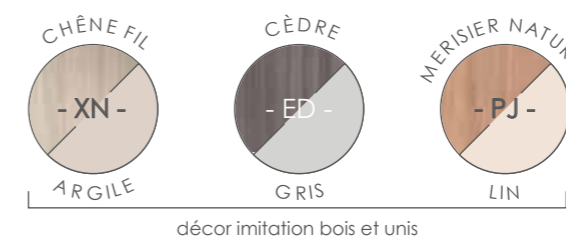

Descriptif technique

Bureau

- Plateau et parement en Nitech® 38 mm, bordés d'un chant de renfort épais de 3 mm et recouvert d'un chant ABS 2 mm.
- Repose sur des patins rectangulaires finition chromée.
- Voile de fond structurel en Structurex® recouvert d'un revêtement décoratif uni.
- Le bureau peut être équipé d'un retour pouvant se positionner indifféremment à gauche ou à droite.
- Le plateau retour, en Structurex®, dispose d'une découpe en vague permettant le passage des câbles du plateau vers le sol.
- Le plateau retour peut être surmonté d'une plaque en verre dépoli (L 82 x P 49 cm).

Crédence

- Structure en panneau Nitech® 38 mm, bordés d'un chant de renfort épais de 3 mm et de panneau Structurex® 16mm.
- Chant ABS 2 mm.
- Repose sur 6 patins rectangulaires finition chromée.
- 2 tablettes Structurex® fixes L 86,5 x P 36,2 cm créant ainsi 4 niches de dimensions utiles : L 86,2 x P 36,2 x H 36,5 à 37 cm.
- 2 tablettes métal Dossiers suspendus peuvent être ajoutées dans les niches supérieures.
- La 1^{ère} porte coulissante est en Structurex® épaisseur 16 mm, elle est équipée d'une serrure, fermeture en un point. Elle se trouve encastrée dans le rangement et s'ouvre en coulissant sur un rail.
- La 2^{ème} porte est en Nitech® d'épaisseur 38 mm. Cette porte coulisse sur un système de rail extérieur métal.
- Une butée permet d'éviter que les portes ne s'entrechoquent.



	Dimensions en cm	Désignation	Réf. + Finition	Prix HT + éco
--	------------------	-------------	-----------------	---------------

BUREAU

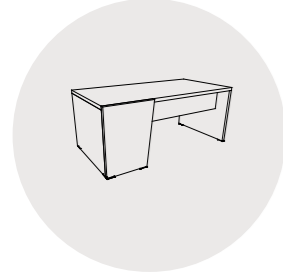

P 90 à 94 / H 75 / L 180	parement droit parement gauche	BG81 + <input type="checkbox"/>	625 € € (3,34 €)
		BG82 + <input type="checkbox"/>	625 € € (3,34 €)
P 90 à 94 / H 75 / L 200	parement droit parement gauche	BG83 + <input type="checkbox"/>	645 € € (3,63 €)
		BG84 + <input type="checkbox"/>	645 € € (3,63 €)

BUREAU AVEC RETOUR

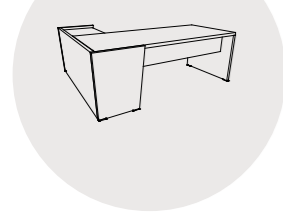

P 90 à 180 / H 75 / L 184	retour à droite retour à gauche	BG85 + <input type="checkbox"/>	955 € € (5,99 €)
		BG86 + <input type="checkbox"/>	955 € € (5,99 €)
P 90 à 180 / H 75 / L 204	retour à droite retour à gauche	BG87 + <input type="checkbox"/>	975 € € (6,27 €)
		BG88 + <input type="checkbox"/>	975 € € (6,27 €)

BUREAU AVEC RETOUR TOP VERRE



P 90 à 180 / H 75 / L 184	retour à droite retour à gauche	BG89 + <input type="checkbox"/>	1065 € € (6,62 €)
		BG90 + <input type="checkbox"/>	1065 € € (6,62 €)
P 90 à 180 / H 75 / L 204	retour à droite retour à gauche	BG91 + <input type="checkbox"/>	1085 € € (6,90 €)
		BG92 + <input type="checkbox"/>	1085 € € (6,90 €)

CRÉDENCE

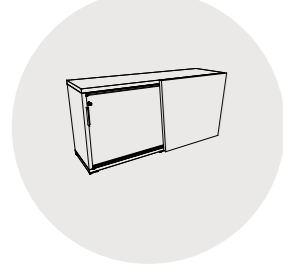

P 48 à 52 / H 86 / L 182	2 portes coulissantes	BG96 + <input type="checkbox"/>	930 € € (7,81 €)
--------------------------	-----------------------	---------------------------------	------------------



>>> Complétez la référence avec la finition choisie. Toutes nos finitions coloris, métal et autres matières s'entendent en décor imitation.
Ex : bureau L 200 cm parement à droite, décor imitation Merisier naturel / Lin = BG83 + PJ



	Dimensions en cm	Désignation	Réf. + Finition	Prix HT + éco
--	------------------	-------------	-----------------	---------------

TABLE RONDE



Ø 110 / H 75	table ronde plateau verre dépoli (4 personnes)	BG93 + <input type="checkbox"/>	830 € € (3,19 €)
--------------	---	---------------------------------	------------------

TABLE DE CONFÉRENCE



P 120 - 140 / H 75 / L 260	table de conférence (8 à 10 personnes)	BG94 + <input type="checkbox"/>	1135 € € (6,35 €)
----------------------------	---	---------------------------------	-------------------

EXTENSION TABLE DE CONFÉRENCE



P 140 / H 75 / L 140	extension table (4 personnes)	BG95 + <input type="checkbox"/>	685 € € (3,95 €)
----------------------	----------------------------------	---------------------------------	------------------



>>> Complétez la référence avec la finition choisie. Toutes nos finitions coloris, métal et autres matières s'entendent en décor imitation.
Ex : table de conférence L 260 cm, plan décor imitation Cèdre/Gris = BG94 + ED

STYLE

GÉNÉREUX



Associant l'esprit bois, verre et métal à des formes généreuses, les bureaux de direction Style sont l'héritage d'une esthétique du mobilier de bureau. Munis d'un retour en bois ou en verre dépoli, le galbe des bureaux Style vous enveloppe et impose une silhouette massive à vos visiteurs. Une noblesse d'apparat portée par l'épaisseur de ses piètements pleins, rehaussés d'un profil cannelé en façade.

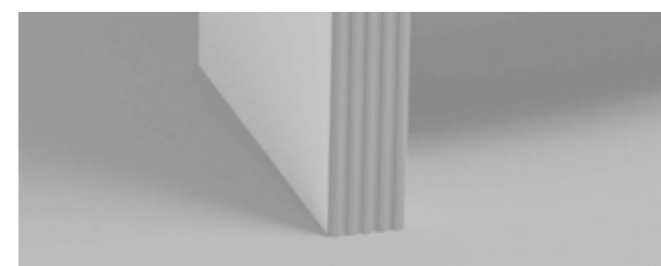

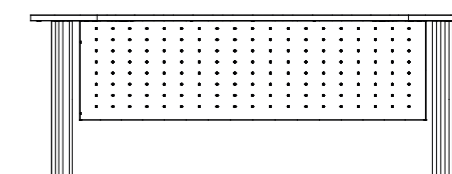
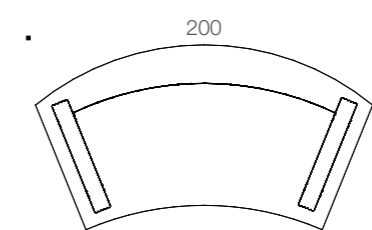
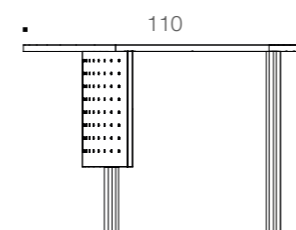

Descriptif technique

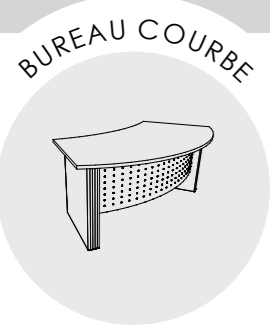
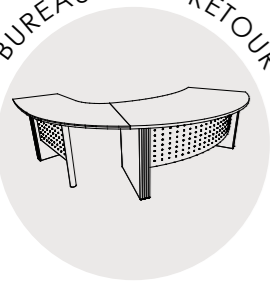

- Plateau en Structurex® épaisseur 25 mm.
- Chant ABS 2 mm.
- Plateau du plan retour en verre dépoli une face, d'épaisseur 8 mm.
- Voile de fond structurel en tôle revêtue d'une peinture époxy aluminium.

- Pied en Structurex® de largeur 10 cm possédant un profil enrobé cannelé finition aluminium à l'avant et à l'arrière du pied.
- Pieds muni de patins.

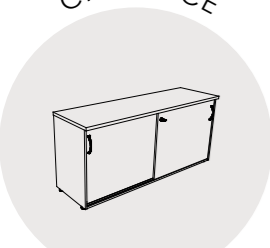
	Dimensions en cm	Désignation	Réf. + Finition	Prix HT + éco
BUREAU COURBE 	P 80 à 110 / H 74 / L 200	bureau courbe	AC541 + <input type="checkbox"/>	719 € € (4,27 €)
BUREAU AVEC RETOUR 	P 200 / H 74 / L 250	plateau Structurex® courbe à droite courbe à gauche	BN031 + <input type="checkbox"/>	1160 € € (6,32 €)
			BN041 + <input type="checkbox"/>	1160 € € (6,32 €)
		plateau verre dépoli courbe à droite courbe à gauche	BN051 + <input type="checkbox"/>	1754 € € (6,89 €)
			BN061 + <input type="checkbox"/>	1754 € € (6,89 €)
CAISSON MOBILE 	P 59 / H 60 / L 42	2 tiroirs dont 1 Dossiers suspendus 3 tiroirs plats	AP201 + <input type="checkbox"/> AP211 + <input type="checkbox"/>	212 € € (2,06 €) 212 € € (2,22 €)
CONSOLE MOBILE 	P 66,5 / H 69,5 / L 91	1 porte + 1 niche	AW151 + <input type="checkbox"/>	408 € € (4,08 €)
		1 porte + 1 niche avec caisson 2 tiroirs dont 1 D.S*	AR861 + <input type="checkbox"/>	620 € € (6,14 €)
		1 porte + 1 niche avec caisson 3 tiroirs	AR851 + <input type="checkbox"/>	620 € € (6,30 €)
CRÉDENCE 	P 48 / H 72 / L 158	crédence portes coulissantes - 1 tablette Structurex®	AW893 + <input type="checkbox"/>	422 € € (4,86 €)

* Dossiers suspendus

>>> Complétez la référence avec la finition choisie. Toutes nos finitions coloris, métal et autres matières s'entendent en décor imitation.
Ex : bureau courbe, décor imitation Cèdre = AC541 + D

	Dimensions en cm	Désignation	Réf. + Finition	Prix HT + éco
TABLE RONDE PIED TULIPE 	Ø 100 / H 72 Ø 120 / H 72	table ronde pied tulipe (pied finition Aluminium)	BJ511 + <input type="checkbox"/> BJ521 + <input type="checkbox"/>	422 € € (0,63 €) 439 € € (2,84 €)
TABLE RONDE PIED CROIX 	Ø 100 / H 74 Ø 120 / H 74	table ronde pied Structurex®	AM823 + <input type="checkbox"/> BJ483 + <input type="checkbox"/>	265 € € (2,05 €) 282 € € (2,44 €)



>>> Complétez la référence avec la finition choisie. Toutes nos finitions coloris, métal et autres matières s'entendent en décor imitation.
Ex : table ronde pied tulipe, Ø 100 cm, plan décor imitation Chêne Fil = BJ511 + N

ASTRO

DIRECTION

SOBRE



Pour une direction proche des ses collaborateurs, choisissez les lignes sobres et épurées du bureau de direction Astro. Astro direction aménage avec harmonie vos espaces en reprenant l'esthétique du mobilier opératif et de réunion éponyme, et affirme votre statut de dirigeant par ses larges dimensions et finitions contemporaines.

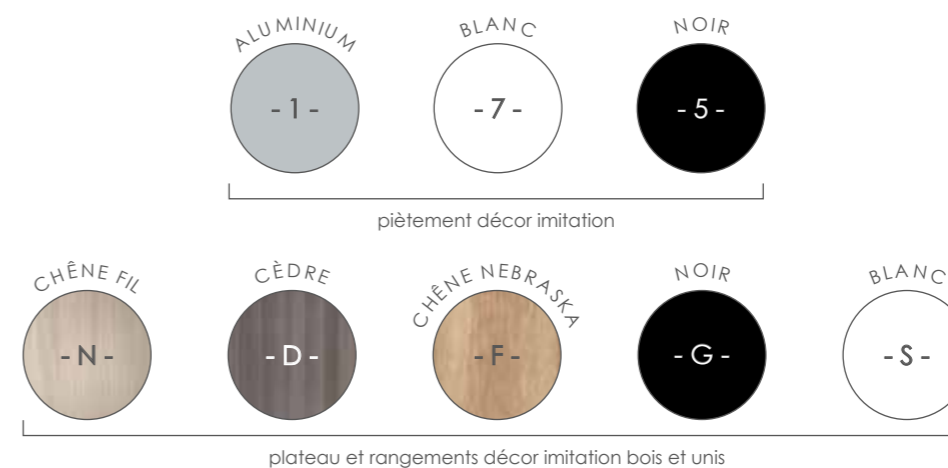

Descriptif technique

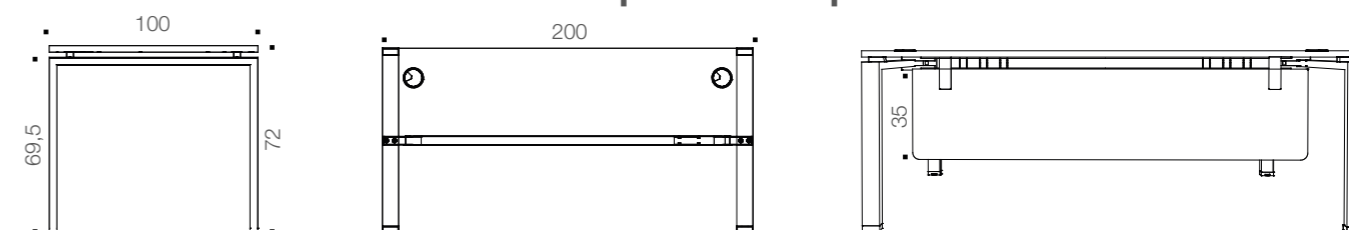

- Plateau en Structurex® épaisseur 25 mm et voile de fond épaisseur 16 mm assorti.
- Chant ABS 2 mm.
- Equipé de 2 obturateurs de 80 mm de diamètre.
- Piètement structure arche métal de section 70 x 30 mm finition époxy laqué.
- Piètement développé à partir d'un système poutre autoportant avec des plateaux de bureaux surélevés, dont le principe est de créer une structure entièrement métallique à partir de 2 pieds arche et d'une poutre transversale.
- Vérins de stabilité pour compenser les défauts de planéité du sol.
- La liaison bureau et meuble de service se fait grâce à un pied ruban raccourci H 10 cm afin que le piètement pose sur le rangement.

- Le meuble de service est composé de 2 niches L 42,5 cm / P 56,5 cm / H 50 cm, d'une niche Unité centrale L 29 cm / P 56,5 cm / H 50 cm, ainsi que d'une niche L 56 cm / P 56,5 cm H 50 cm sur laquelle peut être positionnée une porte battante ou un tiroir D.S en partie basse.
- Le meuble de service est équipé de 4 pré-débouchants sur son plateau supérieur afin de faire passer les câbles du plateau vers le sol ou vers la niche UC.
- Toutes les niches du rangement sont équipées d'une tablette réglable par pas de 32 mm.
- Le positionnement de ces 4 niches peut être modulé lors du montage du meuble de service.
- Le tiroir D.S est incompatible avec une porte battante.

Dimensions en cm | Désignation | Réf. + Finitions | Prix HT + éco



P 100 / H 72 / L 200 | bureau avec voile de fond suspendu Structurex® - descente de câbles aimantée intégrée | BM78 + | 739 € € (4,50 €)



P 200 / H 72 / L 200 | bureau avec retour et voile de fond suspendu Structurex® - descente de câbles aimantée intégrée | BN07 + | 986 € € (6,12 €)



Dimensions totales P 234 / H 73 / L 217
Meuble de service P 60 / H 59,5 / L 180 | avec meuble de service ouvert | BX17 + | 1142 € € (10,67 €)

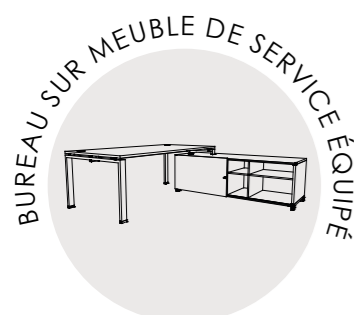

Dimensions totales P 234 / H 73 / L 217
Meuble de service P 60 / H 59,5 / L 180 | avec portes battantes gauche ou droite avec porte coulissante :
- droite
- gauche | BX18 + | 1198 € € (10,95 €)
BX19 + | 1247 € € (11,22 €)
BX20 + | 1247 € € (11,22 €)



>>> Complétez la référence avec la finition choisie. Toutes nos finitions coloris, métal et autres matières s'entendent en décor imitation.
Ex : bureau avec retour, pieds Blanc, plateau décor imitation Cèdre = BN07 + 7D

Dimensions en cm | Désignation | Réf. + Finition | Prix HT + éco



P 59 / H 60 / L 42 | 2 tiroirs dont 1 dossiers suspendus | BS851 + | 212 € € (2,06 €)
3 tiroirs plats | BS471 + | 212 € € (2,22 €)



P 48 / H 72 / L 158 | crédence portes coulissantes | BT793 + | 422 € € (4,86 €)
1 tablette Structurex®

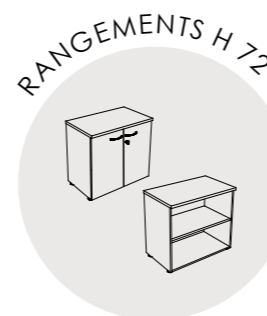

Dim. en cm	Désignation	SANS TOP		AVEC TOP	
		Réf. + Finition	Prix HT + éco	Réf. + Finition	Prix HT + éco
P 48	ouvert - 1 tablette Structurex®	BH693 +	115 € € (1,72 €)	BP503 +	169 € € (2,27 €)
H 72	2 portes battantes - 1 tablette Structurex®	BH853 +	228 € € (2,30 €)	BP513 +	282 € € (2,85 €)
L 80					

Top indispensable : voir «Options» Top de finition commun page 100.

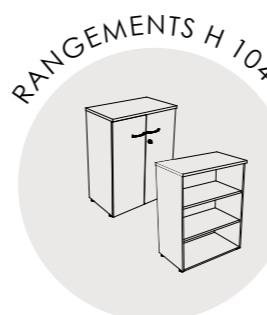

P 48	ouvert - 2 tablettes Structurex®	BH733 +	222 € € (2,98 €)	BU223 +	276 € € (3,53 €)
H 104	ouvert - 2 tablettes Dossiers suspendus	BH753 +	232 € € (2,61 €)	BU233 +	286 € € (3,16 €)
L 80	2 portes battantes - 2 tablettes Structurex®	BH893 +	342 € € (3,82 €)	BU243 +	396 € € (4,37 €)
	2 portes battantes - 2 tablettes Dossiers suspendus	BH913 +	352 € € (3,45 €)	BU253 +	406 € € (4,00 €)

Top indispensable : voir «Options» Top de finition commun page 100.



P 48 | ouvert - 2 portes basses - 3 tablettes Structurex® | BJ013 + | 425 € € (5,85 €)
H 201 | Top optionnel
L 80 | BH713 + | 54 € € (0,48 €)



>>> Complétez la référence avec la finition choisie. Toutes nos finitions coloris, métal et autres matières s'entendent en décor imitation.
Ex : crédence décor imitation Cèdre = BT793 + D

04

S'ORGANISER

S'ORGANISER

REVERSO

COMFORT

QUIÉTUDE

PAISIBLE

CLASSIF



Un bureau mal rangé représente 150 heures de travail perdues par an. Pratiques et mobiles, les caissons et armoires Buronomic améliorent votre efficacité en vous aidant à organiser et archiver. Disponibles dans les mêmes finitions que le mobilier de bureau, les rangements habilleront avec charme vos environnements de travail.

REVERSO

ORGANISATION

NATUREL



Esthétique, modularité et flexibilité sont les maîtres mots de la gamme Reverso. Qu'il soit cube, mobile ou slim, le caisson de rangement Reverso participe à votre organisation au quotidien. Colorés et modernes, les modules et structures de rangement vous permettent également d'aménager votre intérieur avec exclusivité.

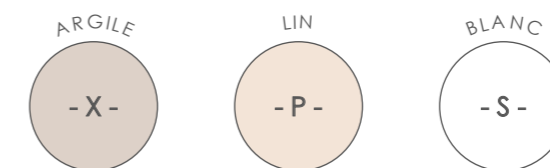

Structurex® (modules, rangements, caissons) décor imitation



Nitech® (structure rangements) décor imitation bois et unis



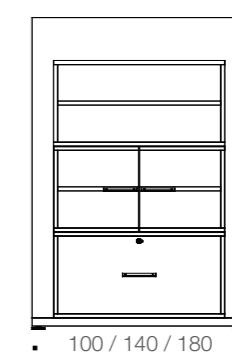

Descriptif technique

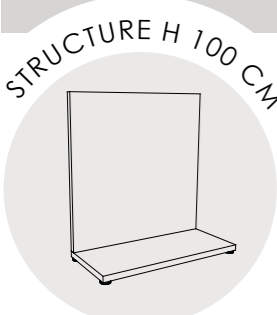
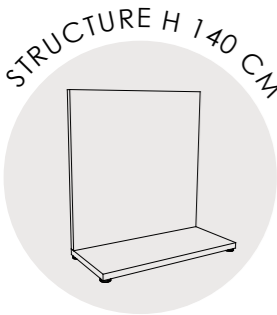

- Structure rangement composée d'un socle et d'un mur vertical épaisseur 38 mm Nitech®.
- Montée sur vérins de réglage pour compenser les défauts du sol.
- La structure ne peut pas être utilisée seule et doit être complétée avec les modules rangements Structurex® épaisseur 16 mm.
- La charge maxi par structure est de 50 kg.

- Les modules rangements avec tiroirs Dossiers suspendus peuvent être positionnés uniquement en partie basse de la structure.
- Un écran rehausse Plexiglas peut être positionné au-dessus du mur vertical ou de la cloison par 2 attaches chromées, encastrées dans le chant supérieur.

	L 100			L 140			L 180		
Dim. en cm	Réf.	+ Finition	Prix HT + éco	Réf.	+ Finition	Prix HT + éco	Réf.	+ Finition	Prix HT + éco
STRUCTURE H 100 CM 	P 45	BF583 + L	230 € (€1,79 €)	BF593 + L	265 € (€2,46 €)	BF603 + L	300 € (€3,19 €)		
STRUCTURE H 140 CM 	P 45	BF613 + L	265 € (€2,22 €)	BF623 + L	305 € (€2,72 €)	BF633 + L	345 € (€3,96 €)		
RÉHAUSSE PLEXI 	H 40	BF956U	145 € (€0,23 €)	BF966U	175 € (€0,28 €)	BF976U	205 € (€0,33 €)		

Options



KIT DE LIAISON

Pour structure rangement ou cloison de même hauteur

Désignation	Références	Prix HT + éco
Kit de liaison 3 structures	BT776Z	50 € (€0,01 €)
Kit de liaison 4 structures	BT786Z	50 € (€0,01 €)

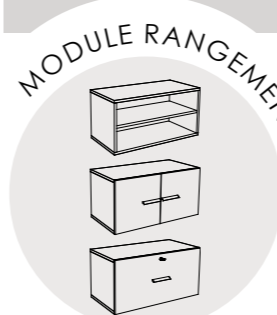

>>> Complétez la référence avec la finition choisie. Toutes nos finitions coloris, métal et autres matières s'entendent en décor imitation.
Ex : structure rangement H 140 / L 180 cm, décor imitation Merisier naturel = BF633 + J

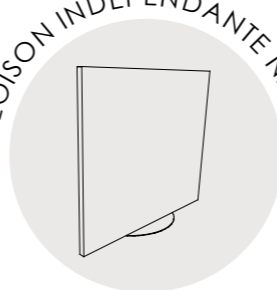
Désignation	Dim. en cm	Réf.	+ Finition	Prix HT + éco
MODULE RANGEMENT 	Ouvert - 1 tablette 2 portes battantes + 1 tablette 1 tiroir D.S* A4 façade blanche avec serrure	P 40 / H 40 / L 80	BF643 + L BF65S + L BF66S + L	140 € (1,60 €) 210 € (1,95 €) 295 € (2,34 €)
ACCESSOIRES RANGEMENT 	1 tablette métal pour D.S* Jeu de 2 portes battantes Structorex® blanches avec poignées chromées 1 tiroir D.S* A4 façade blanche avec serrure et poignée chromée Bac métal compatible avec le tiroir D.S* A4 (2 bacs possible côte à côte)	P 36 / L 80 L 40	BF991K BF983S BG003S BN564G	30 € (0,04 €) 70 € (0,35 €) 155 € (0,74 €) 75 € (0,05 €)
CLOISON INDÉPENDANTE NITECH® 	Cloison composée d'un socle en métal finition chrome époxy et d'un mur vertical Nitech® épaisseur 38 mm.	H 100 / L 100 H 140 / L 100	BN516 + L BN526 + L	305 € (1,45 €) 335 € (1,89 €)

Modules à positionner sur une structure rangement. Charge maxi 50 kg par structure.
Fond du rangement : blanc uniquement. Tiroir D.S* à positionner uniquement en partie basse de la structure.

Accessoires permettant de compléter le module rangement si nécessaire.
Tiroir D.S* à positionner uniquement en partie basse de la structure.

* Dossiers suspendus



>>> Complétez la référence avec la finition choisie. Toutes nos finitions coloris, métal et autres matières s'entendent en décor imitation.
Ex : module de rangement 2 portes battantes + 1 tablette, décor Blanc = BF65S + S

Reverso - configurations types structure H 100 cm



	Désignation	Dim. en cm	Réf. + Finitions	Prix HT + éco		
	L 100					
	1 structure rangement + 1 module portes battantes + 1 module ouvert	H 100 / L 100	BN20 +	580 € (5,34 €)		
		1 structure rangement + 2 modules portes battantes	H 100 / L 100	BN21 +	650 € (5,70 €)	
			1 structure rangement + 1 module tiroir Dossiers suspendus + 1 module ouvert	H 100 / L 100	BN22 +	665 € (5,73 €)
				1 structure rangement + 1 module tiroir Dossiers suspendus + 1 module portes battantes	H 100 / L 100	BN23 +
	L 140					
	1 structure rangement + 1 module portes battantes + 1 module ouvert	H 100 / L 140	BN25 +	615 € (6,02 €)		

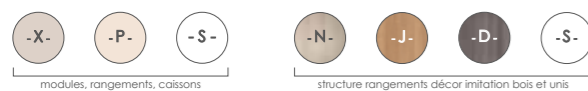

>>> Complétez la référence avec la finition choisie. Toutes nos finitions coloris, métal et autres matières s'entendent en décor imitation.
 Ex : Structure rangement H 100 / L 100 cm, configuration B, décor imitation Chêne Fil, avec 2 modules portes battantes décor Blanc = BN21 + SN

Reverso - configurations types structure H 100 cm



	Désignation	Dim. en cm	Réf. + Finitions	Prix HT + éco	
	1 structure rangement + 2 modules portes battantes	H 100 / L 140	BN26 +	685 € (6,37 €)	
	L 180				
	1 structure rangement + 3 modules portes battantes	H 100 / L 180	BN28 +	930 € (9,05 €)	
		1 structure rangement + 2 modules tiroirs Dossiers suspendus + 2 modules ouverts	H 100 / L 180	BN30 +	1170 € (11,06 €)
			1 structure rangement + 2 modules tiroirs Dossiers suspendus + 1 module ouvert + 1 module portes battantes	H 100 / L 180	BN31 +
	1 structure rangement + 2 modules tiroirs Dossiers suspendus + 2 modules portes battantes		H 100 / L 180	BN32 +	1310 € (11,77 €)

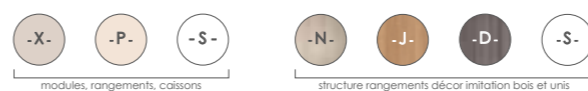

>>> Complétez la référence avec la finition choisie. Toutes nos finitions coloris, métal et autres matières s'entendent en décor imitation.
 Ex : Structure rangement H 100 / L 180 cm, configuration G, décor imitation Cèdre, avec 3 modules portes battantes décor Lin = BN28 + PD

Reverso - configurations types structure H 140 cm



	Désignation	Dim. en cm	Réf. + Finitions	Prix HT + éco	
	L 100				
	1 structure rangement + 2 modules portes battantes + 1 module ouvert	H 140 / L 100	BN34 +	825 € (7,72 €)	
		1 structure rangement + 2 modules ouverts + 1 module tiroir Dossiers suspendus	H 140 / L 100	BN35 +	840 € (7,75 €)
			1 structure rangement + 1 module tiroir Dossiers suspendus + 1 module ouvert + 1 module portes battantes	H 140 / L 100	BN37 +
	1 structure rangement + 1 module tiroir Dossiers suspendus + 2 modules portes battantes		H 140 / L 100	BN38 +	980 € (8,46 €)



>>> Complétez la référence avec la finition choisie. Toutes nos finitions coloris, métal et autres matières s'entendent en décor imitation.
Ex : Structure rangement H 140 / L 100 cm, configuration A, décor imitation Chêne Fil, avec 2 modules portes battantes + 1 ouvert décor Blanc = BN34 + SN

Reverso - configurations types structure H 140 cm



	Désignation	Dim. en cm	Réf. + Finitions	Prix HT + éco
	L 140			
	1 structure rangement + 2 modules portes battantes + 1 module ouvert	H 140 / L 140	BN40 +	865 € (8,22 €)
	1 structure rangement + 3 modules portes battantes	H 140 / L 140	BN41 +	935 € (8,58 €)
		L 180		
1 structure rangement + 3 modules portes battantes		H 140 / L 180	BN42 +	975 € (9,82 €)
	1 structure rangement + 4 modules ouverts + 2 modules portes battantes	H 140 / L 180	BN45 +	1325 € (14,26 €)
		1 structure rangement + 4 modules portes battantes + 2 modules ouverts	H 140 / L 180	BN46 +



>>> Complétez la référence avec la finition choisie. Toutes nos finitions coloris, métal et autres matières s'entendent en décor imitation.
Ex : Structure rangement H 140 / L 180 cm, configuration G, décor imitation Cèdre, avec 3 modules portes battantes décor Lin = BN42 + PD

CONFIGURATION - J

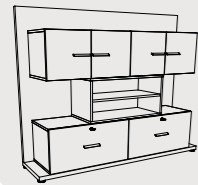

Désignation	Dim. en cm	Réf. + Finitions	Prix HT + éco
L 180			
1 structure rangement + 2 modules tiroirs Dossiers suspendus + 1 module ouvert + 2 modules portes battantes	H 140 / L 180	BN47 + []	1495 € (14,14 €)

CONFIGURATION - K



1 structure rangement + 2 modules tiroir Dossiers suspendus + 4 modules ouverts	H 140 / L 180	BN48 + []	1495 € (15,03 €)
---	---------------	------------	------------------

CONFIGURATION - L



1 structure rangement + 2 modules tiroir Dossiers suspendus + 2 modules portes battantes + 2 modules ouverts	H 140 / L 180	BN49 + []	1635 € (15,74 €)
---	---------------	------------	------------------

CONFIGURATION - M



1 structure rangement + 2 modules tiroir Dossiers suspendus + 4 modules portes battantes	H 140 / L 180	BN50 + []	1775 € (16,44 €)
--	---------------	------------	------------------

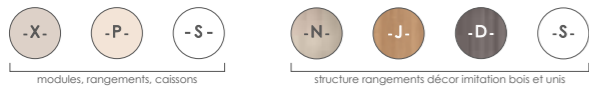

>>> Complétez la référence avec la finition choisie. Toutes nos finitions coloris, métal et autres matières s'entendent en décor imitation.
Ex : structure rangement H 140 / L 180 cm, configuration M, décor Blanc avec 2 modules tiroirs Dossiers suspendus + 4 modules portes battantes décor Argile = BN50 + XS

CAISSON MOBILE



Désignation	Dim. en cm	Réf. + Finition	Prix HT + éco
2 tiroirs dont 1 D.S* 3 tiroirs plats	P 59 / H 60 / L 42	BF706 + [] BF716 + []	315 € (2,13 €) 315 € (2,18 €)

RANGEMENT SLIM

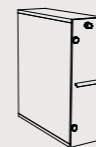

Rangement Slim équipé d'une étagère à hauteur réglable et d'une porte battante en Plexi translucide blanc	P 60 / H 71,5 / L 21	BF736 + []	205 € (1,51 €)
---	----------------------	-------------	----------------

CAISSON CUBE



Ouvert - 1 tablette	P 60 / H 71,5 / L 60	BF533 + []	165 € (2,33 €)
Avec porte battante (poignée chromée) - serrure / ouverture à gauche / 1 tablette - serrure / ouverture à droite / 1 tablette	P 61,6 / H 71,5 / L 60	BF54S + [] BF55S + []	235 € (2,78 €) 235 € (2,78 €)
Avec 1 tiroir D.S* A4 en partie basse - façade blanche avec serrure + poignée chromée + 1 niche en partie haute	P 61,6 / H 71,5 / L 60	BF56S + []	315 € (2,91 €)

PORTE BATTANTE STRUCTUREX®

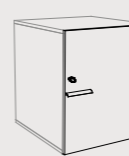

Porte battante blanche avec serrure, poignées chromées - ouverture à gauche - ouverture à droite	H 70 / L 60	BF913S BF923S	70 € (0,46 €) 70 € (0,46 €)
--	-------------	------------------	--------------------------------

TIROIR D.S*



1 tiroir D.S* A4 en partie basse uniquement - façade blanche avec serrure - poignée chromée	H 35 / L 60	BF943S	150 € (0,58 €)
---	-------------	--------	----------------

* Dossiers suspendus



>>> Complétez la référence avec la finition choisie. Toutes nos finitions coloris, métal et autres matières s'entendent en décor imitation.
Ex : rangement Slim, décor Lin = BF736 + P

COMFORT

PRATIQUE



Maniable et mobile, le mobilier de rangement Structorex® de la gamme Comfort est idéal pour vos tâches de classement courantes. Les différentes tailles et les nombreux choix de teintes dans l'harmonie de vos plans vous laissent assortir et adapter facilement les caissons, consoles, top box et extensions en bois à votre mobilier de bureau.

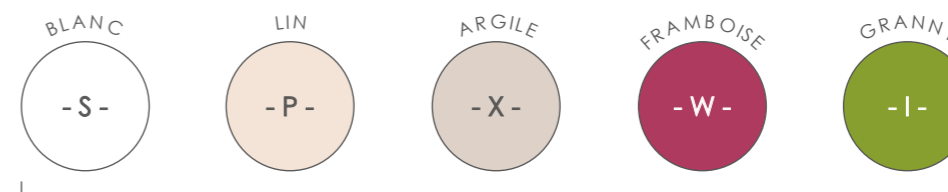

touche couleur du Top Box (uniquement) décor imitation

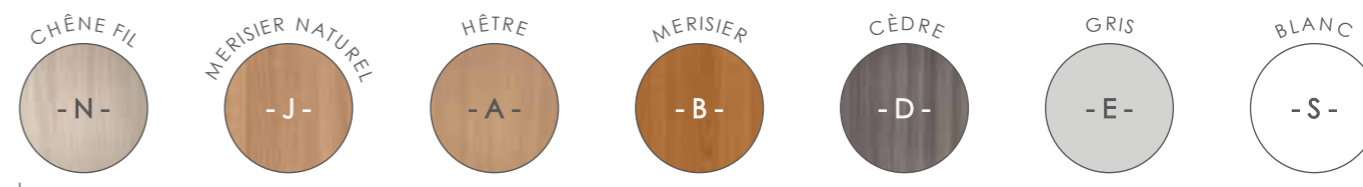

console, caissons et top décor imitation bois et unis



Descriptif technique

Caisson

- Structure cadrée collée en Structorex® épaisseur 16 mm avec inserts métalliques pour recevoir les roulettes ou les vérins.
- Top Structorex® épaisseur 25 mm bordé d'un chant ABS 2 mm.
- Tops d'extensions équipés de plaquette de fixation pour relier les caissons hauteur bureau au plateau.
- Tiroirs folding bois revêtu polypro et fond médium 3 mm finition noire, montés sur coulisses à galets.
- Tiroir Dossiers suspendus à extraction totale sur 5^{ème} roulette anti-basculement.
- Ouverture des tiroirs avec poignée ergonomique métal.
- Serrure centralisée avec deux clés dont une pliable.
- Amortisseur de fermeture sur les tiroirs plats.
- Plumier posé incorporé.

Console

- Structure coffre épaisseur 25 mm.
- Chant ABS 2 mm équipé d'une tablette, paroi et séparation épaisseur 16 mm.
- 5 roulettes multidirectionnelles.
- Porte coulissante.
- A équiper selon besoin d'un caisson 2 ou 3 tiroirs.

Top Box

- Panneau Structorex® épaisseur 25 mm.
- Panneau arrière en Plexiglas blanc épaisseur 6 mm.

CAISSONS MOBILES

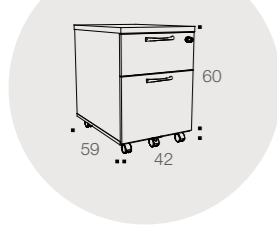

Désignation	Dim. en cm	Réf. + Finition	Prix HT + éco
2 tiroirs dont 1 Dossiers suspendus 3 tiroirs plats	P 59 / H 60 / L 42	AP201 + <input type="checkbox"/> AP211 + <input type="checkbox"/>	212 € (2,06 €) 212 € (2,22 €)

CONSOLES MOBILES

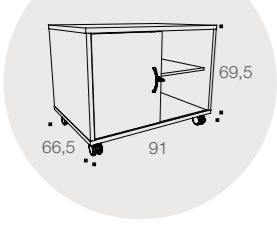

Désignation	Dim. en cm	Réf. + Finition	Prix HT + éco
1 porte + 1 niche 1 porte + 1 caisson 2 tiroirs dont 1 Dossiers suspendus 1 porte + 1 caisson 3 tiroirs plats intégré	P 66,5 / H 69,5 / L 91	AW151 + <input type="checkbox"/> AR861 + <input type="checkbox"/> AR851 + <input type="checkbox"/>	408 € (4,08 €) 620 € (6,14 €) 620 € (6,30 €)

TOP BOX DE COULEUR

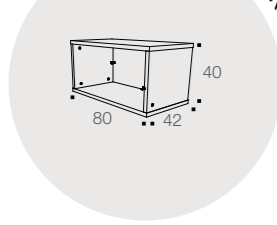

Désignation	Dim. en cm	Réf. + Finition	Prix HT + éco
Panneau arrière en Plexi Blanc	P 42 / H 40 / L 60 P 42 / H 40 / L 80	AW543 + <input type="checkbox"/> AW553 + <input type="checkbox"/>	156 € (1,17 €) 176 € (1,42 €)

CAISSONS AVEC TOP BOX

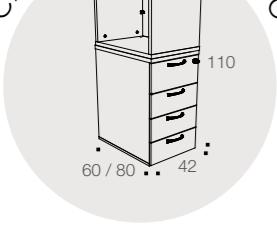

Désignation	Dim. en cm	Réf. + Finition + Finition top box	Prix HT + éco
3 tiroirs dont 1 Dossiers suspendus	P 60 / H 110 / L 42 P 80 / H 110 / L 42	AW83 + <input type="checkbox"/> + <input type="checkbox"/> AW85 + <input type="checkbox"/> + <input type="checkbox"/>	476 € (3,62 €) 545 € (4,28 €)
4 tiroirs plats	P 60 / H 110 / L 42 P 80 / H 110 / L 42	AW84 + <input type="checkbox"/> + <input type="checkbox"/> AW86 + <input type="checkbox"/> + <input type="checkbox"/>	476 € (3,69 €) 545 € (4,34 €)

CAISSONS HAUTEUR BUREAU

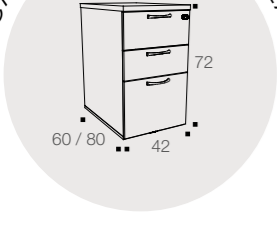

Désignation	Dim. en cm	Réf. + Finition + Finition caisson top	Prix HT + éco
3 tiroirs dont 1 Dossiers suspendus	P 60 / H 72 / L 42 P 80 / H 72 / L 42	BD26 + <input type="checkbox"/> + <input type="checkbox"/> AP36 + <input type="checkbox"/> + <input type="checkbox"/>	362 € (2,82 €) 424 € (3,34 €)
4 tiroirs plats	P 60 / H 72 / L 42 P 80 / H 72 / L 42	BD27 + <input type="checkbox"/> + <input type="checkbox"/> AP37 + <input type="checkbox"/> + <input type="checkbox"/>	362 € (2,89 €) 424 € (3,40 €)

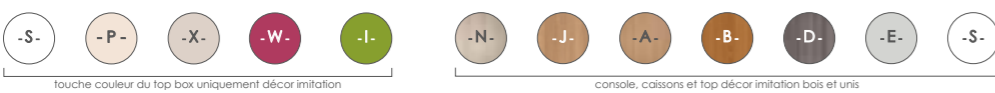

>>> Complétez la référence avec la finition choisie. Toutes nos finitions coloris, métal et autres matières s'entendent en décor imitation.
Ex : caisson avec top box, 4 tiroirs plats, P 60 cm, décor imitation Hêtre avec top box Blanc = AW84 + SA

CAISSON AVEC TOP DROIT L 50 CM



Désignation	Dim. en cm	Réf. + Finition caisson + Finition top	Prix HT + éco
3 tiroirs dont 1 Dossiers suspendus 4 tiroirs plats	P 60 / H 72 / caisson L 42 / Top L 50 cm	AP22 + <input type="checkbox"/> + <input type="checkbox"/> AP23 + <input type="checkbox"/> + <input type="checkbox"/>	366 € (2,90 €) 366 € (2,98 €)

CAISSON AVEC TOP DROIT L 80 CM



Désignation	Dim. en cm	Réf. + Finition caisson + Finition top	Prix HT + éco
3 tiroirs dont 1 Dossiers suspendus 4 tiroirs plats	P 60 / H 72 / caisson L 42 / Top L 80 cm	AP24 + <input type="checkbox"/> + <input type="checkbox"/> AP25 + <input type="checkbox"/> + <input type="checkbox"/>	391 € (3,14 €) 391 € (3,22 €)
Indispensable Pied de soutien Aluminium Anthracite Blanc		AQ001K AQ002L AQ007S	34 € (0,04 €) 34 € (0,04 €) 34 € (0,04 €)

CAISSON AVEC TOP DROIT L 120 CM



Désignation	Dim. en cm	Réf. + Finition caisson + Finition top	Prix HT + éco
3 tiroirs dont 1 Dossiers suspendus 4 tiroirs plats	P 60 / H 72 / caisson L 42 / Top L 120 cm	AP26 + <input type="checkbox"/> + <input type="checkbox"/> AP27 + <input type="checkbox"/> + <input type="checkbox"/>	416 € (3,49 €) 416 € (3,56 €)
Indispensable Pied de soutien Aluminium Anthracite Blanc		AQ001K AQ002L AQ007S	34 € (0,04 €) 34 € (0,04 €) 34 € (0,04 €)

CAISSON AVEC TOP VAGUE



Désignation	Dim. en cm	Réf. + Finition caisson + Finition top	Prix HT + éco
3 tiroirs dont 1 D.S* - top retour droit 3 tiroirs dont 1 D.S* - top retour gauche	P 60 / H 72 / caisson L 42 / Top L 50 à 61 cm	AP28 + <input type="checkbox"/> + <input type="checkbox"/> AP30 + <input type="checkbox"/> + <input type="checkbox"/>	380 € (3,01 €) 380 € (3,01 €)
4 tiroirs plats - top retour droit 4 tiroirs plats - top retour gauche		AP29 + <input type="checkbox"/> + <input type="checkbox"/> AP31 + <input type="checkbox"/> + <input type="checkbox"/>	380 € (3,08 €) 380 € (3,08 €)

CAISSON AVEC TOP DROIT L 60 CM



Désignation	Dim. en cm	Réf. + Finition caisson + Finition top	Prix HT + éco
3 tiroirs dont 1 Dossiers suspendus 4 tiroirs plats	P 80 / H 72 / caisson L 42 / Top L 60 cm	AP38 + <input type="checkbox"/> + <input type="checkbox"/> AP39 + <input type="checkbox"/> + <input type="checkbox"/>	440 € (3,55 €) 440 € (3,62 €)

=> Disponible : poignées métal double finition, voir «Options» page 99.

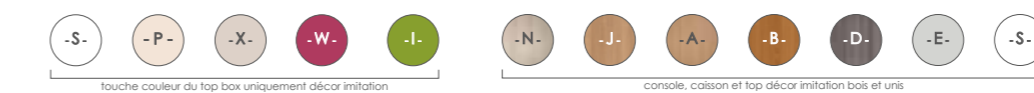

>>> Complétez la référence avec la finition choisie. Toutes nos finitions coloris, métal et autres matières s'entendent en décor imitation.
Ex : extension sur caisson avec top vague, 4 tiroirs plats top retour gauche, décor imitation Chêne Fil = AP31 + NN

QUIÉTUDE

ESTHÉTIQUE



Pratiques, complètes et résistantes, les armoires et bibliothèques Quiétude sont votre partenaire pour le classement et l'organisation de tous les jours. Une gamme de rangement authentique au décor bois ou uni, à associer dans la même palette de finitions que les tables et bureaux. Quiétude module vos agencements par différentes dimensions selon vos usages.

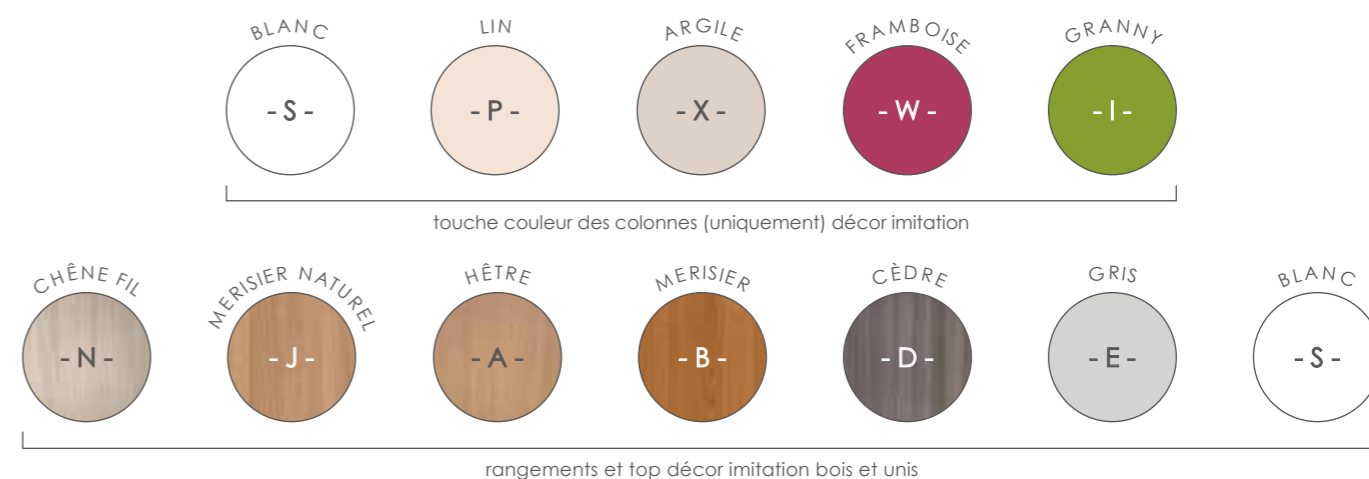

Descriptif technique

- Rangements Structorex® épaisseur 16 mm, top et tablette Structorex® en 25 mm, chant ABS 2 mm.
- Equipés de patins réglables pour permettre de compenser les défauts de planéité du sol et faciliter ainsi l'alignement de plusieurs meubles de même hauteur.
- Le réglage de ces patins se fait par l'intérieur du rangement.
- Portes équipées de battent anti-bruit, d'un angle d'ouverture de 100° par le biais de charnières métalliques.
- Fermeture 3 points équipée d'un barillet interchangeable avec 2 clés dont une pliable.

- Tiroirs Dossiers Suspendus équipés d'une serrure sélective et d'un système anti-basculement.
- Poignées avec encoche de préhension en métal laqué aluminium en standard.
- Tablette réglable au pas de 32 mm, profondeur utile 36 cm.
- Tablette Dossier suspendus finition Aluminium époxy laqué.
- Pose des tablettes sans outils grâce aux panneaux pré-percés.
- Colonne épaisseur 16 mm bordés de chant mince, équipés de patins réglables d'une course de 15 mm pour compenser les défauts du sol.

Quiétude - classements Structurex® L 80 cm

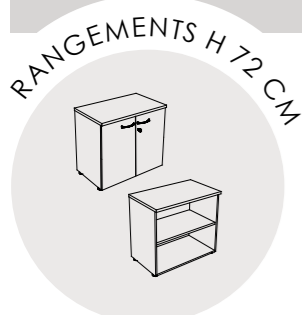

Dim. en cm	Désignation	SANS TOP		AVEC TOP	
		Réf.	+ Finition Prix HT + éco	Réf.	+ Finition Prix HT + éco
P 48 H 72 L 80	ouvert - 1 tablette Structurex® 2 portes battantes - 1 tablette Structurex® 2 tiroirs Dossiers suspendus	BH693 +	115 € (1,72 €)	BP503 +	169 € (2,27 €)
		BH853 +	228 € (2,30 €)	BP513 +	282 € (2,85 €)
		BH873 +	556 € (3,26 €)	BP723 +	610 € (3,81 €)
	[OPTION] lest anti-basculement pour le classeur 2 tiroirs Dossiers suspendus	AE991K	39 € (1,35 €)		

Top indispensable : voir «Options» Top de finition commun.

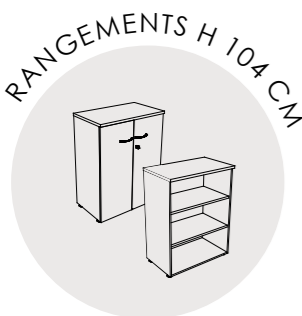

P 48 H 104 L 80	ouvert - 2 tablettes Structurex® ouvert - 2 tablettes Dossiers suspendus 2 portes battantes - 2 tablettes Structurex® 2 portes battantes - 2 tablettes Dossiers suspendus	BH733 +	222 € (2,98 €)	BU223 +	276 € (3,53 €)
		BH753 +	232 € (2,61 €)	BU233 +	286 € (3,16 €)
		BH893 +	342 € (3,82 €)	BU243 +	396 € (4,37 €)
		BH913 +	352 € (3,45 €)	BU253 +	406 € (4,00 €)

Top indispensable : voir «Options» Top de finition commun.

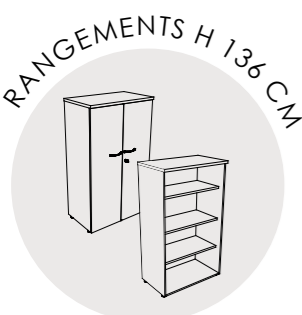

P 48 H 136 L 80	ouvert - 3 tablettes Structurex® ouvert - 3 tablettes Dossiers suspendus 2 portes battantes - 3 tablettes Structurex® 2 portes battantes - 3 tablettes Dossiers suspendus	BH773 +	279 € (3,92 €)	BU263 +	333 € (4,47 €)
		BH793 +	291 € (3,34 €)	BU273 +	345 € (3,89 €)
		BH933 +	410 € (5,04 €)	BU283 +	464 € (5,59 €)
		BH953 +	422 € (4,46 €)	BU293 +	476 € (5,01 €)

Top indispensable : voir «Options» Top de finition commun.



P 48 H 201 L 80	ouvert - 4 tablettes Structurex® ouvert - 4 tablettes Dossiers suspendus 2 portes battantes - 4 tablettes Structurex® 2 portes battantes - 4 tablettes Dossiers suspendus	BH813 +	305 € (5,30 €)		
		BH833 +	325 € (4,56 €)		
		BH973 +	458 € (6,98 €)		
		BH993 +	478 € (6,24 €)		
	Top optionnel	BH713 +	54 € (0,48 €)		

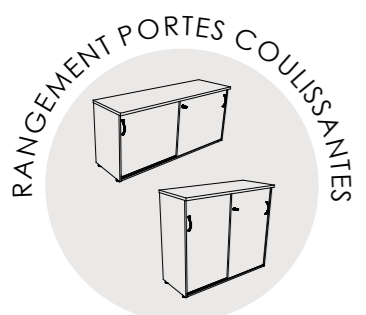

P 48 H 72 L 158	1 tablette Structurex®	AW893 +	422 € (4,86 €)
P 48 H 104 L 120	2 tablettes Dossiers suspendus	AW903 +	399 € (4,47 €)

>>> Complétez la référence avec la finition choisie. Toutes nos finitions coloris, métal et autres matières s'entendent en décor imitation.
Ex : rangement ouvert H 104 / L 80 cm sans top, 2 tablettes Structurex®, décor imitation Chêne Fil = BH733 + N

Quiétude - bibliothèques Structurex®



Dim. en cm	Désignation	Réf.	+ Finition Prix HT + éco
P 48 H 201 L 80	ouvert - 2 portes basses + 3 tablettes Structurex®	BJ013 +	425 € (5,85 €)
	ouvert - 2 tiroirs Dossiers suspendus + 3 tablettes Structurex®	BJ033 +	725 € (6,41 €)
	Top optionnel	BH713 +	54 € (0,48 €)



TABLETTES SUPPLÉMENTAIRES

Désignation	Dimensions en cm	Réf.	+ Finition Prix HT + éco
Tablette Structurex®	L 80	BJ533 +	28 € (0,35 €)
Tablette D.S*	L 80	AE301K	30 € (0,04 €)

KIT PORTES EN VERRE DÉPOLI

Dim. en cm	Référence	Prix HT + éco
L 80	BJ051Z	315 € (2,00 €)

TOP DE FINITION COMMUN À PLUSIEURS RANGEMENTS

Désignation	Dimensions en cm	Réf.	+ Finition Prix HT + éco
2 rangements L 80	L 160	BJ083 +	92 € (0,96 €)
3 rangements L 80	L 240	BJ093 +	122 € (1,45 €)

JEU DE 2 POIGNÉES MÉTAL

Finitions	Références	Prix HT + éco
Blanc	BA007S	12 € (0,01 €)
Anthracite	BA002L	12 € (0,01 €)

CHÂSSIS DOSSIERS SUSPENDUS

Désignation	Dimensions en cm	Référence	Prix HT + éco
Télescopique	L 80	AE294G	175 € (0,11 €)

2 POIGNÉES MÉTAL DOUBLE MATIÈRE

Finitions	Références	Prix HT + éco
Noir / Brossé	BS896G	20 € (0,01 €)
Chrome / Brossé	BS896S	20 € (0,01 €)

* Dossiers suspendus

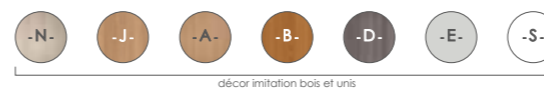

décor imitation bois et uni

>>> Complétez la référence avec la finition choisie. Toutes nos finitions coloris, métal et autres matières s'entendent en décor imitation.
Ex : tablette supplémentaire Structurex, L 80 cm, décor imitation Cèdre = BJ533 + D

Quiétude - classements Structurex® L 100 cm

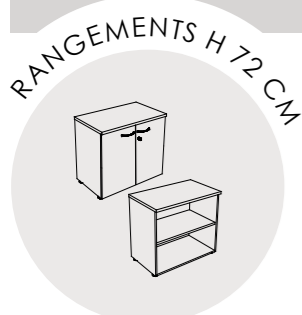

Dim. en cm	Désignation	SANS TOP		AVEC TOP	
		Réf.	+ Finition Prix HT + éco	Réf.	+ Finition Prix HT + éco
P 48 H 72 L 100	ouvert - 1 tablette Structurex® 2 portes battantes - 1 tablette Structurex® 2 tiroirs Dossiers suspendus	BH703 +	138 € (1,94 €)	BU323 +	202 € (2,63 €)
		BH863 +	276 € (2,66 €)	BU333 +	340 € (3,34 €)
		BH883 +	678 € (3,39 €)	BP713 +	742 € (4,58 €)
	[OPTION] lest anti-basculement pour le classeur 2 tiroirs Dossiers suspendus	AE991K	39 € (1,35 €)		

Top indispensable : voir «Options» Top de finition commun.

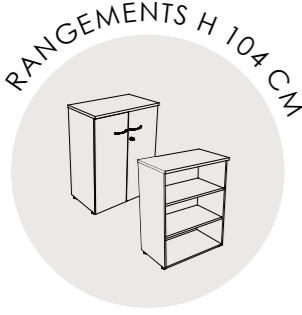

P 48 H 104 L 100	ouvert - 2 tablettes Structurex® ouvert - 2 tablettes Dossiers suspendus 2 portes battantes - 2 tablettes Structurex® 2 portes battantes - 2 tablettes Dossiers suspendus	BH743 +	276 € (3,54 €)	BU343 +	340 € (4,22 €)
		BH763 +	285 € (3,12 €)	BU353 +	349 € (3,81 €)
		BH903 +	425 € (4,56 €)	BU363 +	489 € (5,25 €)
		BH923 +	434 € (4,14 €)	BU373 +	498 € (4,83 €)

Top indispensable : voir «Options» Top de finition commun.

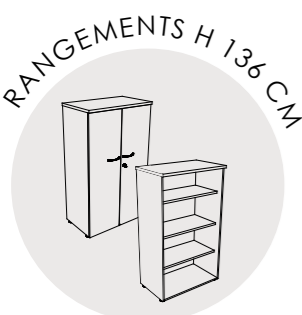

P 48 H 136 L 100	ouvert - 3 tablettes Structurex® ouvert - 3 tablettes Dossiers suspendus 2 portes battantes - 3 tablettes Structurex® 2 portes battantes - 3 tablettes Dossiers suspendus	BH783 +	335 € (4,73 €)	BU383 +	399 € (5,42 €)
		BH803 +	348 € (4,02 €)	BU393 +	412 € (4,71 €)
		BH943 +	489 € (6,02 €)	BU403 +	553 € (6,71 €)
		BH963 +	502 € (5,32 €)	BU413 +	566 € (6,01 €)

Top indispensable : voir «Options» Top de finition commun.



P 48 H 201 L 100	ouvert - 4 tablettes Structurex® ouvert - 4 tablettes Dossiers suspendus 2 portes battantes - 4 tablettes Structurex® 2 portes battantes - 4 tablettes Dossiers suspendus	BH823 +	368 € (6,24 €)		
		BH843 +	386 € (5,41 €)		
		BH983 +	554 € (8,18 €)		
		BJ003 +	572 € (7,35 €)		
	Top optionnel	BH723 +	54 € (0,60 €)		

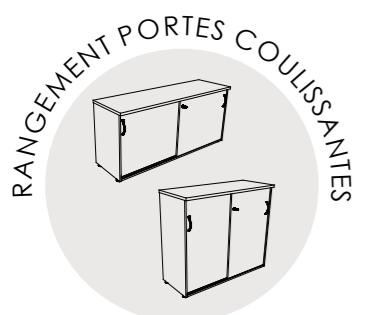

P 48 H 72 L 158	1 tablette Structurex®	AW893 +	422 € (4,86 €)
P 48 H 104 L 120	2 tablettes Dossiers suspendus	AW903 +	399 € (4,47 €)

>>> Complétez la référence avec la finition choisie. Toutes nos finitions coloris, métal et autres matières s'entendent en décor imitation.
Ex : rangement ouvert H 136 / L 100 cm avec top, 3 tablettes Structurex®, décor imitation Chêne Fil = BU383 + N

Quiétude - bibliothèques Structurex®



Dim. en cm	Désignation	Réf.	+ Finition Prix HT + éco
P 48 H 201 L 100	ouvert - 2 portes basses + 3 tablettes Structurex®	BJ023 +	515 € (7,13 €)
	ouvert - 2 tiroirs Dossiers suspendus + 3 tablettes Structurex®	BJ043 +	885 € (7,80 €)
	Top optionnel	BH723 +	64 € (0,60 €)



TABLETTES SUPPLÉMENTAIRES

Désignation	Dimensions en cm	Réf.	+ Finition Prix HT + éco
Tablette Structurex®	L 100	BJ543 +	32 € (0,49 €)
Tablette D.S*	L 100	AE021K	36 € (0,06 €)

KIT PORTES EN VERRE DÉPOLI

Dim. en cm	Référence	Prix HT + éco
L 100	BJ061Z	375 € (2,16 €)

TOP DE FINITION COMMUN À PLUSIEURS RANGEMENTS

Désignation	Dimensions en cm	Réf.	+ Finition Prix HT + éco
2 rangements L 100	L 200	BJ103 +	112 € (1,21 €)

JEU DE 2 POIGNÉES MÉTAL

Finitions	Références	Prix HT + éco
Blanc	BA007S	12 € (0,01 €)
Anthracite	BA002L	12 € (0,01 €)

CHÂSSIS DOSSIERS SUSPENDUS

Désignation	Dimensions en cm	Référence	Prix HT + éco
Télescopique	L 100	AE014G	205 € (0,14 €)

2 POIGNÉES MÉTAL DOUBLE MATIÈRE

Finitions	Références	Prix HT + éco
Noir / Brossé	BS896G	20 € (0,01 €)
Chrome / Brossé	BS896S	20 € (0,01 €)

* Dossiers suspendus



>>> Complétez la référence avec la finition choisie. Toutes nos finitions coloris, métal et autres matières s'entendent en décor imitation.
Ex : tablette supplémentaire Structurex, L 100 cm, décor imitation Cèdre = BJ543 + D

Quiétude - colonnes de rangement



COLONNES		Dimensions en cm	Réf.	+ Finition	Prix HT	+ éco
	P 32,5 / L 40 cm					
	H 69,5 cm - avec 2 cases	AW713 +	100 €	€(0,96 €)		
	H 101,5 cm - avec 3 cases	AW723 +	115 €	€(1,34 €)		
	H 133,5 cm - avec 3 cases	AW733 +	130 €	€(1,69 €)		
	H 200,5 cm - avec 4 cases	AW743 +	145 €	€(2,40 €)		

TOP COMMUN		Dimensions en cm	Réf.	+ Finition	Prix HT	+ éco
	L 40 cm - pour 1 colonne	BU543 +	32 €	€(0,18 €)		
	L 80 cm - pour relier 2 colonnes	AX023 +	49 €	€(0,36 €)		
	L 120 cm - pour relier 3 colonnes	AX033 +	59 €	€(0,53 €)		

Top Structurex® P 34 cm - épaisseur 25 mm.

Quiétude - combinaisons rangements avec top commun

Dimensions en cm	2 RANGEMENTS + 1 COLONNE H 72 CM			2 RANGEMENTS + 1 COLONNE H 104 CM			2 RANGEMENTS + 1 COLONNE H 136 CM			2 RANGEMENTS + 1 COLONNE H 203 CM						
	Réf.	+ Finitions	Prix HT + éco	Réf.	+ Finitions	Prix HT + éco	Réf.	+ Finitions	Prix HT + éco	Réf.	+ Finitions	Prix HT + éco				
P 48 / L 200	BU42 +		668 €	€(6,94 €)	BU44 +		911 €	€(10,35 €)	BU46 +		1062 €	€(13,15 €)	BU48 +		1173 €	€(17,74 €)
P 48 / L 240	BU43 +		774 €	€(7,93 €)	BU45 +		1087 €	€(12,11 €)	BU47 +		1230 €	€(15,39 €)	BU49 +		1375 €	€(20,42 €)

Chaque rangement portes battantes comprend :

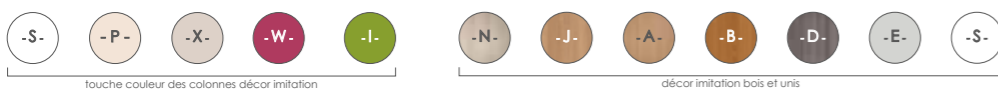
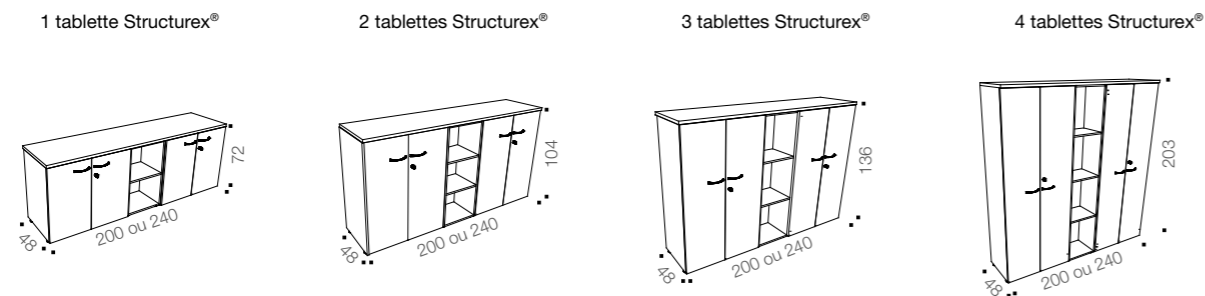

>>> Complétez la référence avec la finition choisie. Toutes nos finitions coloris, métal et autres matières s'entendent en décor imitation. Ex : colonne H 200,5 cm, décor Blanc = AW743 + S

Quiétude - bibliothèques façade Verre



Désignation	L 80 CM			L 100 CM							
	Réf.	+ Finition	Prix HT + éco	Réf.	+ Finition	Prix HT + éco					
	2 portes battantes verre - 3 tablettes Structurex®			BM763 +		594 €	€(5,92 €)	BM773 +		710 €	€(6,89 €)
	Top indispensable			BH713 +		54 €	€(0,48 €)	BH723 +		64 €	(0,60 €)
	2 portes basses battantes - 2 portes battantes verre - 4 tablettes Structurex®			BN143 +		740 €	€(7,85 €)	BN153 +		890 €	€(9,29 €)
	Top optionnel			BH713 +		54 €	€(0,48 €)	BH723 +		64 €	(0,60 €)



TOP DE FINITION COMMUN À PLUSIEURS RANGEMENTS

Désignation	Dimensions en cm	Réf.	+ Finition	Prix HT + éco	
2 rangements L 80	L 160	BJ083 +		92 €	€(0,96 €)
3 rangements L 80	L 240	BJ093 +		122 €	€(1,45 €)
2 rangements L 100	L 200	BJ103 +		112 €	€(1,21 €)

JEU DE 2 POIGNÉES MÉTAL

Finitions	Références	Prix HT + éco	
Blanc	BA007S	12 €	€(0,01 €)
Anthracite	BA002L	12 €	€(0,01 €)

CHÂSSIS DOSSIERS SUSPENDUS

Désignation	Dimensions en cm	Références	Prix HT + éco	
Télescopique	L 80	AE294G	175 €	€(0,11 €)
	L 100	AE014G	205 €	€(0,14 €)

2 POIGNÉES MÉTAL DOUBLE MATIÈRE

Finitions	Références	Prix HT + éco	
Noir / Brossé	BS896G	20 €	€(0,01 €)
Chrome / Brossé	BS896S	20 €	€(0,01 €)



>>> Complétez la référence avec la finition choisie. Toutes nos finitions coloris, métal et autres matières s'entendent en décor imitation. Ex : top de finition commun L 240 cm, décor imitation Merisier naturel = BJ093 + J

PAISIBLE

UTILE



Robustes et contemporains, les caissons en métal Paisible vous donnent de nombreuses solutions de rangement à portée de main dans l'esthétique des piètements acier. En caissons mobiles ou hauteur bureau, les rangements Paisible augmentent votre surface de travail et de classement.



structure métal caisson seul décor imitation

structure métal caissons avec Top Structurex® décor imitation

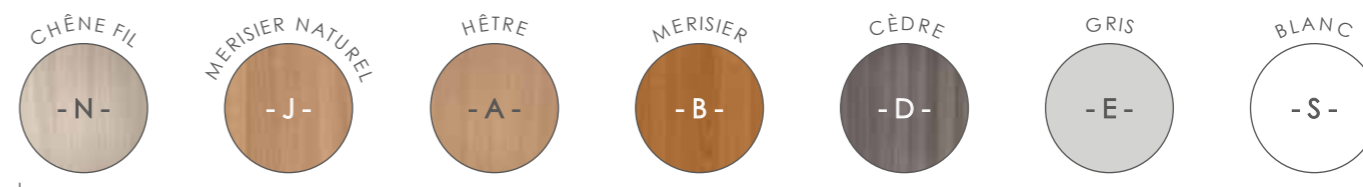

top décor imitation bois et unis



Descriptif technique

Caisson

- Structure monobloc métal soudé en tôle d'acier.
- Fermeture centralisée avec serrure munie d'une clé pliante et d'un cylindre amovible.
- Glissières à roulements à extraction 80% pour les tiroirs plats.
- Glissières télescopiques à billes à extraction totale pour les tiroirs à Dossiers Suspendus (D.S).
- Plumier incorporé.
- Top Structurex® épaisseur 25 mm, chant ABS 2 mm.

Caissons mobiles

- Tiroirs plats : P 48,5 / H 10,5 / L 33 cm.
- Tiroirs Dossiers suspendus : P 47 / H 27 / L 32,5 cm.
- Roulettes tournantes diamètre 50 mm.

Caissons Slim

- 2 Tiroirs dont 1 Dossiers suspendus
- Tiroirs plats : P 48,5 / H 10,5 / L 23 cm.
- Tiroirs Dossiers suspendus : P 47 / H 27 / L 22,5 cm.
- 3 Tiroirs dont 1 Dossiers suspendus
- Tiroirs plats : P 40 / H 6,2 / L 20,4 cm.
- Tiroirs Dossiers suspendus : P 40 / H 25,4 / L 20,4 cm.

Caisson Hauteur Bureau

- Caisson hauteur bureau sur socle doté de vérins de stabilité de course 10 mm pour compenser les défauts de planéité du sol.
- Contrepoids interne anti-basculement.
- Caisson 3 tiroirs dont 1 Dossiers suspendus.
- Tiroirs plats : P 48,5 / H 10,5 / L 33 cm.
- Tiroirs Dossiers suspendus : P 47 / H 27 / L 32,5 cm.

CAISSONS MOBILES

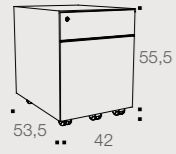

2 tiroirs dont 1 Dossiers suspendus
3 tiroirs plats

P 53,5 / H 55,5 / L 42

BR66 +
BR67 + 265 € (0,33 €)
265 € (0,32 €)

Plumier inclus

CAISSONS SLIM

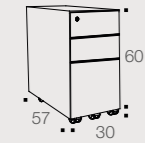

2 tiroirs dont 1 D.S* (plumier inclus)
3 tiroirs dont 1 D.S* (plumier optionnel)

P 53,5 / H 55,5 / L 32
P 57 / H 60 / L 30

BR68 + 259 € (0,30 €)
BS30 + 195 € (0,34 €)

Caisson 3 tiroirs non disponible en finition Anthracite

CAISSONS HAUTEUR BUREAU

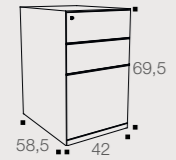

3 tiroirs dont 1 D.S* (plumier inclus)
P 60 cm sans Top avec Top

P 58,5 / H 69,5 / L 42
P 58,5 / H 72 / L 42

BR69 + 349 € (0,58 €)
BR70 + 389 € (0,66 €)

P 80 cm sans Top avec Top

P 79 / H 69,5 / L 42
P 79 / H 72 / L 42

BR78 + 399 € (0,72 €)
BR79 + 445 € (0,83 €)

Options



TOP STRUCTUREX®

Pour caissons mobiles - épaisseur 25 mm

Dimensions en cm	Réf. + Finition	Prix HT + éco
P 53,5 / L 42	BR813 + <input type="checkbox"/>	42 € (0,28 €)
P 53,5 / L 32	BR823 + <input type="checkbox"/>	35 € (0,21 €)

PLUMIER

Pour caissons Slim 3 tiroirs

Dimensions en cm	Référence	Prix HT + éco
P 53,5 / L 42	BS484G	10 € (0,02 €)

* Dossiers suspendus

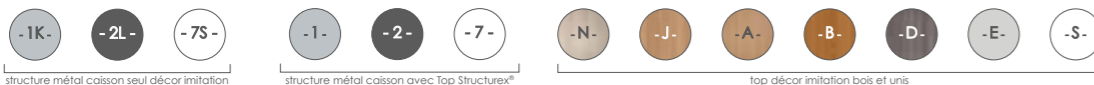

>>> Complétez la référence avec la finition choisie. Toutes nos finitions coloris, métal et autres matières s'entendent en décor imitation.
Ex : caisson Slim, 2 tiroirs dont 1 D.S* finition Aluminium = BR68 + 1K

CAISSON AVEC TOP DROIT L 50 CM

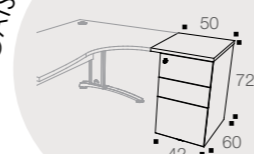

3 tiroirs dont 1 Dossiers suspendus

P 60 / H 69,5 / caisson L 42 / top L 50 cm

BR71 + 395 € (0,68 €)

CAISSON AVEC TOP DROIT L 80 CM

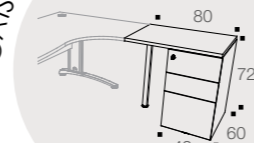

3 tiroirs dont 1 Dossiers suspendus

P 60 / H 69,5 / caisson L 42 / top L 80 cm

BR72 + 420 € (0,73 €)

Indispensable
Pied de soutien Aluminium
Anthracite
Blanc

AQ001K 34 € (0,04 €)
AQ002L 34 € (0,04 €)
AQ007S 34 € (0,04 €)

CAISSON AVEC TOP DROIT L 120 CM

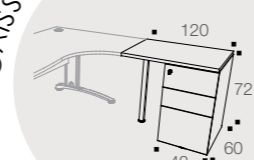

3 tiroirs dont 1 Dossiers suspendus

P 60 / H 69,5 / caisson L 42 / top droit L 120 cm

BR73 + 445 € (0,81 €)

Indispensable
Pied de soutien Aluminium
Anthracite
Blanc

AQ001K 34 € (0,04 €)
AQ002L 34 € (0,04 €)
AQ007S 34 € (0,04 €)

CAISSON AVEC TOP VAGUE

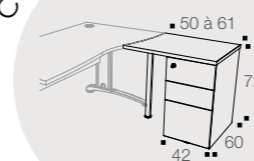

3 tiroirs dont 1 D.S* - top retour droit
3 tiroirs dont 1 D.S* - top retour gauche

P 60 / H 72 / caisson L 42 / top vague L 50 à 61 cm

BR74 + 409 € (0,70 €)
BR75 + 409 € (0,70 €)

CAISSON AVEC TOP DROIT L 60 CM

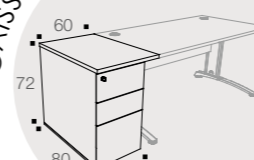

3 tiroirs dont 1 Dossiers suspendus

P 80 / H 72 / caisson L 42 / top L 60 cm

BR80 + 470 € (0,88 €)



>>> Complétez la référence avec la finition choisie. Toutes nos finitions coloris, métal et autres matières s'entendent en décor imitation.
Ex : extension sur caisson avec top droit L 120 cm, Top décor imitation Hêtre, structure métal finition Blanc = BR73 + 7A

CLASSIF

INDISPENSABLE



Les armoires métalliques à rideaux PVC Classif sont la solution efficace pour le rangement de vos dossiers suspendus et archives, tant par le volume offert, que par l'optimisation au sol permise par les rideaux coulissants. Sélectionnée pour la qualité de ses matières premières et une fabrication française exigeante, Classif offre les conditions nécessaires pour vous garantir une résistance à l'épreuve du temps pour tous vos aménagements.

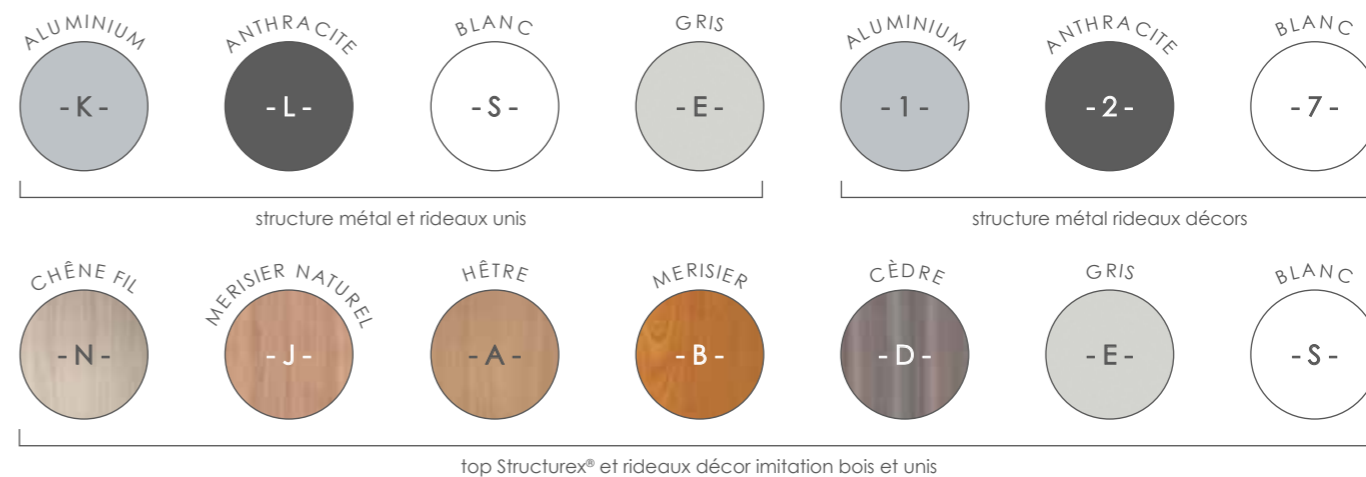

Descriptif technique

- Grande robustesse du corps monobloc soudé.
- Armoire en acier finition époxy laqué.
- Poignées de préhension.
- Glissement silencieux des rideaux avec rail en polypro résistant à l'usure.
- Tablettes pour dossiers suspendus avec ergots d'accrochage intégrés.
- Perçage des panneaux pour modularité des tablettes.

- 5 niveaux en H 198 cm. 3 niveaux en H 102 cm. 2 niveaux en H 69 cm. Rangements P 44 cm.
- Vérins réglables de course 20 mm par l'intérieur du rangement.
- Serrure à 2 clés.
- Dos sans plis apparents pour utilisation en espace ouvert.
- Rideaux bilames en PVC non feu classe M1.

Désignation	L 100			L 120		
	Réf.	+ Finition	Prix HT + éco	Réf.	+ Finition	Prix HT + éco
<p>RANGEMENT H 102 CM</p>	2 tablettes métalliques D.S* / 3 niveaux	BK333 +	445 € (€0,78 €)	BN013 +	459 € (€0,89 €)	
<p>RANGEMENT H 198 CM</p>	4 tablettes métalliques D.S* / 5 niveaux	BK353 +	592 € (€1,28 €)	BN023 +	605 € (€1,43 €)	
<p>RANGEMENT H 69 CM</p>	1 tablette métallique D.S*	BM513 +	420 € (€0,48 €)			



TOP STRUCTUREX®

Dimensions en cm	Réf.	+ Finition	Prix HT + éco
L 80 / P 44	BM523 +		69 € (€0,43 €)
L 80 / P 60	BM533 +		71 € (€0,61 €)
L 100 / P 44	BM493 +		89 € (€0,54 €)
L 120 / P 44	BM503 +		95 € (€0,64 €)



* Dossiers suspendus
 >>> Complétez la référence avec la finition choisie. Toutes nos finitions coloris, métal et autres matières s'entendent en décor imitation.
 Ex : rangement H 198 / L 120 cm, décor Aluminium = BN023 + K

Désignation	L 100			L 120		
	Réf.	+ Finitions	Prix HT + éco	Réf.	+ Finitions	Prix HT + éco
<p>RANGEMENT H 102 CM</p>	2 tablettes métalliques D.S* / 3 niveaux	BK33 +	445 € (€0,78 €)	BN01 +	459 € (€0,89 €)	
<p>RANGEMENT H 198 CM</p>	4 tablettes métalliques D.S* / 5 niveaux	BK35 +	592 € (€1,28 €)	BN02 +	605 € (€1,43 €)	



TABLETTES SUPPLÉMENTAIRES DOSSIERS SUSPENDUS

Finitions	Dimensions en cm	Références	Prix HT + éco
Aluminium	L 100	BM553K	32 € (€0,05 €)
	L 120	BM563K	32 € (€0,06 €)
Anthracite	L 100	BM553L	32 € (€0,05 €)
	L 120	BM563L	32 € (€0,06 €)
Blanc	L 100	BM553S	32 € (€0,05 €)
	L 120	BM563S	32 € (€0,06 €)

CHÂSSIS DOSSIERS SUSPENDUS TÉLÉSCOPIQUE

Dimensions en cm	Références	Prix HT + éco
L 100	BM574G	170 € (€0,09 €)
L 120	BM584G	170 € (€0,10 €)

KIT VESTIAIRE

Finitions	Dimensions en cm	Références	Prix HT + éco
Aluminium	L 120	BM543K	149 € (€0,96 €)
Anthracite		BM543L	149 € (€0,96 €)
Blanc		BM543S	149 € (€0,96 €)



* Dossiers suspendus
 >>> Complétez la référence avec la finition choisie. Toutes nos finitions coloris, métal et autres matières s'entendent en décor imitation.
 Ex : rangement H 102 / L 100 cm, structure Aluminium, rideau décor imitation Merisier = BK33 + 1B

05

SE RÉUNIR

SE RÉUNIR

STRICTO SENSU

PRESTIGE

SELECT

ENVOL

SUCCÈS

ENSEMBLE

ASTRO

REVERSO

SOLUTION

RENCONTRE



16 ans, est le temps passé par un cadre en réunion. Il est alors essentiel de ne pas négliger le mobilier de réunion. Avec des tables d'appoint et de conférences, modulaires par leurs tailles et formes, Buronomic vous aide à créer un espace réunion selon vos envies et besoins.

STRICTO SENSU

RÉUNION

MODERNE

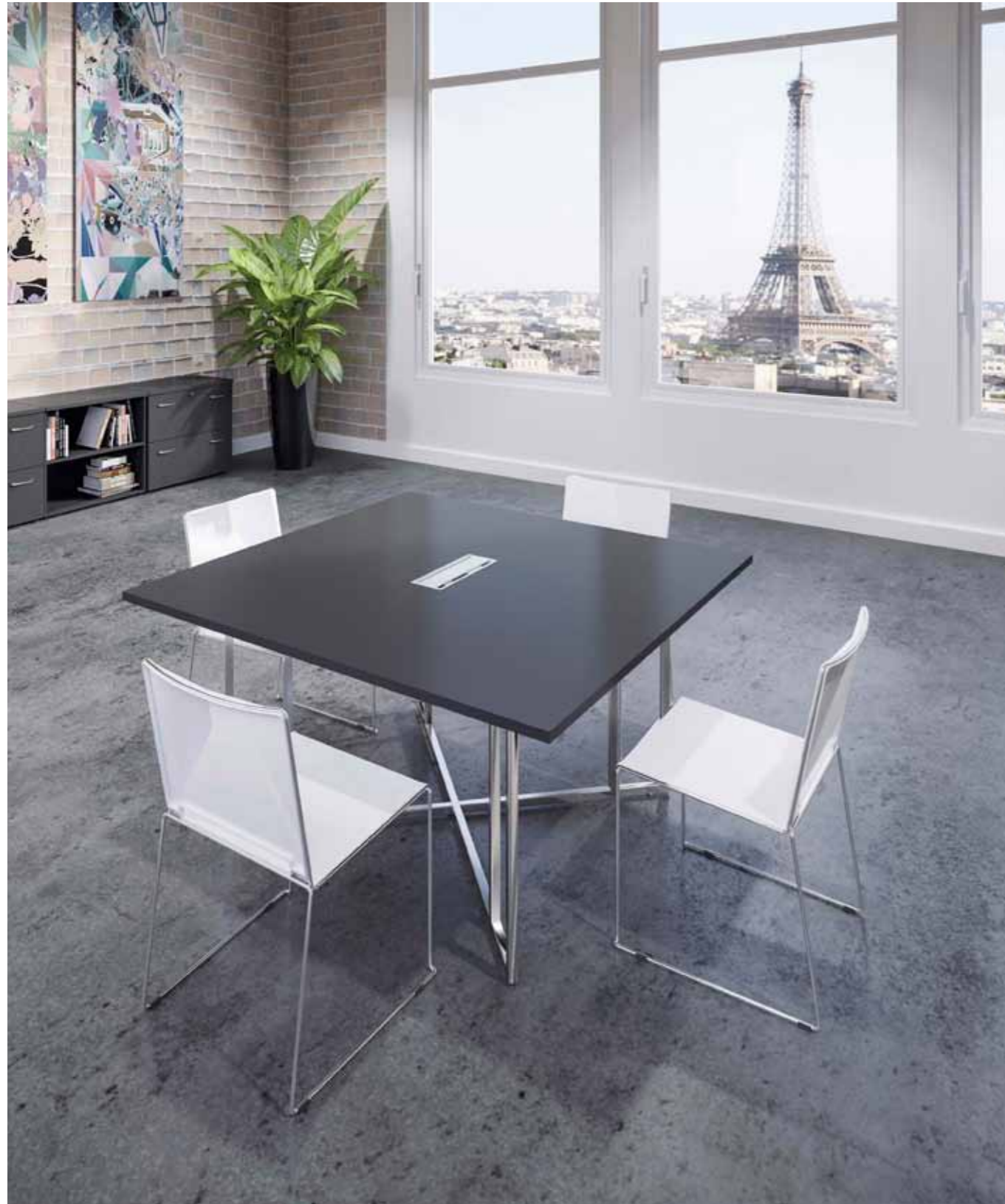

Pour un mobilier de réunion au caractère distingué, optez pour les tables Stricto Sensu au piètement en croix fidèle à l'élégance de la gamme. Les tables Stricto Sensu vous accompagnent pour des réunions de proximité en format rond ou carré et, offrent la possibilité d'être réunies pour former des ensembles linéaires. Pratiques, leurs fonctionnalités s'expriment au travers d'une électrification centrale pour connecter vos objets multimédias.

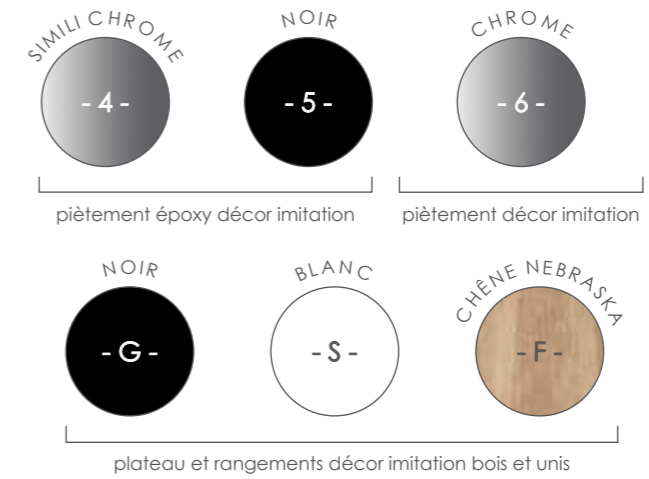

Descriptif technique

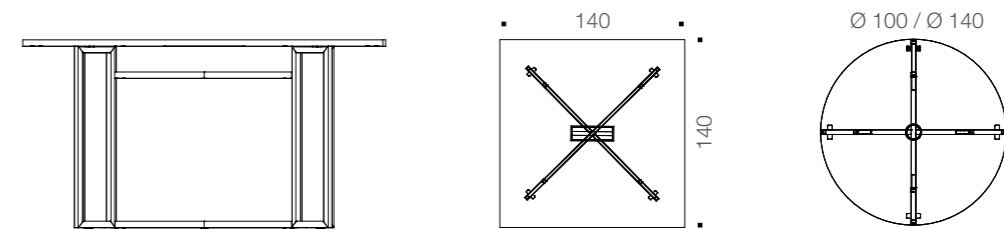

- Plateau Structurex® épaisseur 25 mm.
- Chant ABS 2 mm.
- Piètement double ruban design en croix en tube carré 25 x 25 mm, en peinture époxy Noir ou Simili-chrome et véritable finition Chrome.

- Plateau rond équipé d'un obturateur passe-câbles et plateau carré équipé d'une trappe top access.

Description	PIED EPOXY			PIED CHROME		
	Réf.	+ Finition pied	+ Finition plateau	Prix HT + éco	Réf.	+ Finition



H 74 cm							
Ø 100	BT045	+ L	+ L	714 € € (2,30 €)	BT046	+ L	2199 € € (2,30 €)
Ø 140	BT055	+ L	+ L	764 € € (3,42 €)	BT056	+ L	2249 € € (3,42 €)

H 74 cm							
P 140 / L 140	BT065	+ L	+ L	779 € € (3,68 €)	BT066	+ L	2450 € € (3,68 €)

Options

GOULOTTE MÉTAL

Dimensions en cm	Référence	Prix HT + éco
L 70	BN721K	80 € € (0,05 €)

DESCENTE DE CÂBLES ARTICULÉE

Finition	Référence	Prix HT + éco
Aluminium	AC411K	49 € € (0,09 €)

BLOC ÉLECTRIQUE

Pour table ronde - se fixe sur l'obturateur du plateau diamètre 80 mm

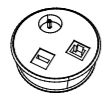

Description	Référence	Prix HT + éco
Bloc passe-câbles 1 prise électrique + 1 prise réseau + 1 USB	BF761K	155 € € (0,03 €)



>>> Complétez la référence avec la finition choisie. Toutes nos finitions coloris, métal et autres matières s'entendent en décor imitation.
 Ex : table ronde Ø 140 cm, pieds Chrome et plateau décor Chêne Nebraska = BT056 + F

Description	Désignation	Réf.	+ Finition	Prix HT + éco
-------------	-------------	------	------------	---------------

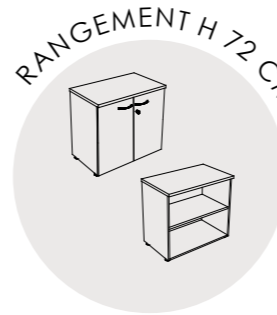
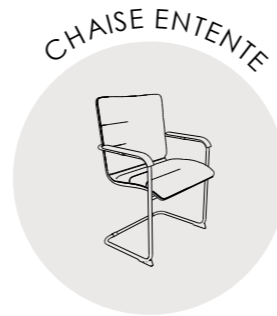

Assise et dossier en polypropylène - piètement luge fil Ø 11 mm	lot de 2 chaises	Noir Blanc	BN666G BN666S	320 € € (0,88 €) 320 € € (0,88 €)
	lot de 4 chaises	Noir Blanc	BN766G BN766S	570 € € (1,76 €) 570 € € (1,76 €)

Dos et assise simili cuir - piètement luge acier chromé	Noir Blanc	BM976G BM976S	229 € € (0,69 €) 229 € € (0,69 €)
---	------------	------------------	--------------------------------------

Dim. en cm	Désignation	SANS TOP		AVEC TOP			
		Réf.	+ Finition	Prix HT + éco	Réf.	+ Finition	Prix HT + éco
P 48	ouvert - 1 tablette Structurex®	BH693	+ L	115 € (1,72 €)	BP503	+ L	169 € (2,27 €)
H 72	2 portes battantes - 1 tablette Structurex®	BH853	+ L	228 € (2,30 €)	BP513	+ L	282 € (2,85 €)
L 80							

Top indispensable : voir «Options» Top de finition commun.

Options

TOP DE FINITION COMMUN À PLUSIEURS RANGEMENTS

Désignation	Dimensions en cm	Réf.	+ Finition	Prix HT + éco
2 rangements L 80	L 160	BJ083	+ L	92 € € (0,96 €)
3 rangements L 80	L 240	BJ093	+ L	122 € € (1,45 €)

POIGNÉES MÉTAL DOUBLE FINITION

Description	Finitions	Références	Prix HT + éco
Lot de 2 poignées	Noir / Brossé	BS896G	20 € € (0,01 €)
	Chrome / Brossé	BS896S	20 € € (0,01 €)
Lot de 3 poignées	Noir / Brossé	BS906G	25 € € (0,01 €)
	Chrome / Brossé	BS906S	25 € € (0,01 €)



>>> Complétez la référence avec la finition choisie. Toutes nos finitions coloris, métal et autres matières s'entendent en décor imitation.
 Ex : lot de 2 chaises Grâce, finition Blanc = BN666 + S

PRESTIGE

RÉUNION

COSSU



La qualité de la collection Prestige, déclinée en mobilier de direction, de réunion et de conférence par l'ajout d'extensions, s'exprime au travers de nobles matériaux et de savoir-faire. Les soins apportés aux épaisseurs et aux finitions, le double choix d'un piètement ouvert ou habillé d'un parement pour une stature plus affirmée et dissimulant la gestion des câbles, concourent à la prestance des tables Prestige.

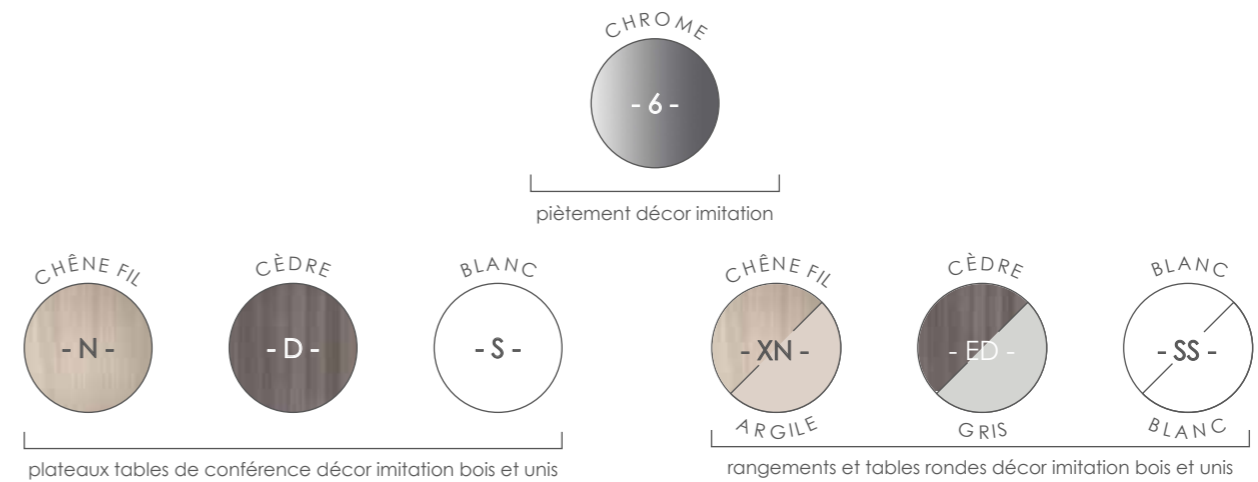

Descriptif technique

Table ronde

- Le plateau d'une épaisseur de 10 mm et de diamètre de 110 cm, est en verre clair au centre et en verre dépoli au bord.
- La partie centrale du plateau laisse donc apparaître le décor bicolore.
- La plaque de verre repose sur 4 supports métal ronds de diamètre 35 mm, et est donc en suspension.
- La structure est en panneau Nitech® 38 mm et se compose de 2 panneaux qui s'emboîtent l'un à l'autre pour former une croix.

Table de conférence

- Panneau Nitech® 38 mm bordés d'un chant de renfort épais de 3 mm et recouvert d'un chant ABS de 2 mm.
- Equipée d'un top access double entrée avec une goulotte L 90 cm incluse.
- Piètement structure arche métal ruban de section 70 x 30 mm finition chrome.

- Piètement développé à partir d'un système poutre autoportant avec des plateaux de bureaux surélevés, dont le principe est de créer une structure entièrement métallique à partir de 2 pieds arche et de 2 poutres transversales.
- Vérins de stabilité pour compenser les défauts de planéité du sol.
- Parements en Structurex® 16 mm permettant une électrification du bureau.
- La descente de câbles se fait à l'intérieur du pied via un cône conduisant les câbles du plateau vers le passe-câble métallique finition chromée, diamètre 80 mm, situé en bas du parement intérieur.
- La table est extensible à l'infini via le module d'extension sur pied arche partagé, chaque extension accueil 4 personnes supplémentaires.

Dimensions en cm	Désignation	Réf. + Finition	Prix HT + éco
------------------	-------------	-----------------	---------------

TABLE RONDE



Ø 110 / H 75	table ronde plateau verre dépoli (4 personnes)	BG93 + L	830 € € (3,19 €)
--------------	--	----------	------------------

TABLE DE CONFÉRENCE



P 140 / H 73 / L 240	pied ruban chromé pied ruban chromé habillé (8 à 10 personnes)	BG736 + L BG746 + L	1845 € € (5,37 €) 2119 € € (8,05 €)
----------------------	---	------------------------	--

EXTENSION TABLE DE CONFÉRENCE



P 140 / H 73 / L 140	pied ruban chromé pied ruban chromé habillé (4 personnes)	BG756 + L BG766 + L	1070 € € (3,34 €) 1218 € € (4,67 €)
----------------------	--	------------------------	--

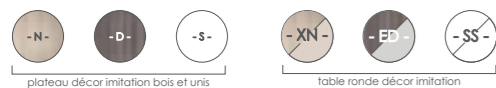

>>> Complétez la référence avec la finition choisie. Toutes nos finitions coloris, métal et autres matières s'entendent en décor imitation.
 Ex : table de conférence L 240 cm, pieds ruban chromé habillé, plan décor Cèdre = BG746 + D

Description	Désignation	Réf. + Finition	Prix HT + éco
-------------	-------------	-----------------	---------------

CHAISE GRÂCE



Assise et dossier en polypropylène - piètement luge fil Ø 11 mm	lot de 2 chaises	Noir Blanc	BN666G BN666S	320 € € (0,88 €) 320 € € (0,88 €)
	lot de 4 chaises	Noir Blanc	BN766G BN766S	570 € € (1,76 €) 570 € € (1,76 €)

CHAISE ENTENTE



Dos et assise simili cuir - piètement luge acier chromé	Noir Blanc	BM976G BM976S	229 € € (0,69 €) 229 € € (0,69 €)
---	------------	------------------	--------------------------------------

CONSOLE MOBILE



P 60 / H 64 / L 120	tiroirs, niche, rangement	BG77 + L	925 € € (5,97 €)
---------------------	---------------------------	----------	------------------

CRÉDENCE

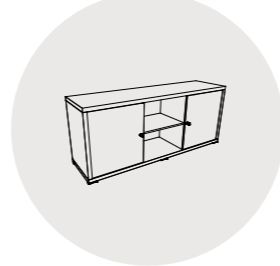

P 48 / H 74,5 / L 180	2 portes / 1 niche 2 portes / 1 niche / 1 tiroir D.S*	BG79 + L BG80 + L	985 € € (5,62 €) 1135 € € (6,16 €)
-----------------------	--	----------------------	---------------------------------------



* Dossiers suspendus

>>> Complétez la référence avec la finition choisie. Toutes nos finitions coloris, métal et autres matières s'entendent en décor imitation.
 Ex : console mobile, décor imitation Chêne Fil / Argile = BG77 + XN

SELECT

R É U N I O N

CHALEUREUX



Reconnaisables par leurs teintes douces et chaleureuses, les tables Select marient avec séduction finitions bois et teintes unies. Une invitation à se retrouver autour de leurs formes conviviales toute en rondeur. Table de proximité pour quatre personnes, table de conférence pour dix puis ajustable par extension pour asseoir le plus grand nombre de collaborateurs, le mobilier de réunion Select se fait pluriel en toute harmonie.

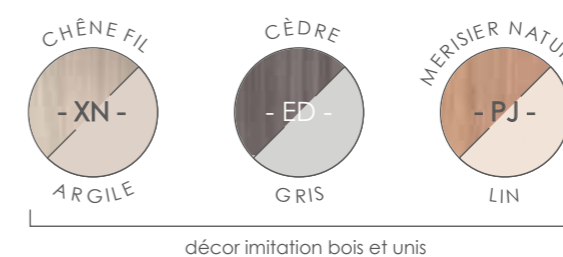

Descriptif technique

Table ronde

- Le plateau d'une épaisseur de 10 mm et de diamètre 110 cm, est en verre clair au centre et en verre dépoli au bord.
- La partie centrale du plateau laisse donc apparaître le décor bicolore.
- La plaque de verre repose sur 4 supports métal ronds de diamètre 35 mm, et est donc en suspension.
- La structure est en panneau Nitech® 38 mm et se compose de 2 panneaux qui s'emboîtent l'un à l'autre pour former une croix.

Table de conférence

- Plateau en Nitech® 38 mm, bordé d'un chant de renfort épais de 3 mm et de panneau Structurex® 16 mm.

- Pieds composés de 3 éléments, 2 éléments Nitech® plus un élément central Structurex® en 25 mm créant ainsi un pied panneau bicolore et bi-matière.
- Les pieds sont reliés entre eux par 2 raidisseurs (VDF) en Structurex® 16 mm décor uni.
- La table est extensible à l'infini via le module d'extension sur pied panneau partagé, chaque extension accueille 4 personnes supplémentaires.
- Le pied intermédiaire est équipé d'un passe câbles permettant le passage des câbles à l'horizontal.
- Les tables sont équipées d'un top access double entrée avec une tablette Structurex® inférieure permettant de poser un ou des blocs prises.



Dimensions en cm	Désignation	Réf. + Finition	Prix HT + éco
------------------	-------------	-----------------	---------------

TABLE RONDE



Ø 110 / H 75	table ronde plateau verre dépoli (4 personnes)	BG93 + L	830 € € (3,19 €)
--------------	--	----------	------------------

TABLE DE CONFÉRENCE



P 120 - 140 / H 75 / L 260	table de conférence (8 à 10 personnes)	BG94 + L	1135 € € (6,35 €)
----------------------------	--	----------	-------------------

EXTENSION TABLE DE CONFÉRENCE



P 140 / H 75 / L 140	extension table (4 personnes)	BG95 + L	685 € € (3,95 €)
----------------------	-------------------------------	----------	------------------



décor imitation bois et unis

>>> Complétez la référence avec la finition choisie. Toutes nos finitions coloris, métal et autres matières s'entendent en décor imitation.
Ex : table de conférence L 260 cm, décor imitation Merisier naturel / Lin = BG94 + PJ



Description	Désignation	Réf. + Finition	Prix HT + éco
-------------	-------------	-----------------	---------------

CHAISE GRÂCE



Assise et dossier en polypropylène - piètement luge fil Ø 11 mm	lot de 2 chaises	Noir Blanc	BN666G BN666S	320 € € (0,88 €) 320 € € (0,88 €)
	lot de 4 chaises	Noir Blanc	BN766G BN766S	570 € € (1,76 €) 570 € € (1,76 €)

CHAISE ENTENTE



Dos et assise simili cuir - piètement luge acier chromé	Noir Blanc	BM976G BM976S	229 € € (0,69 €) 229 € € (0,69 €)
---	---------------	------------------	--------------------------------------

CRÉDENCE

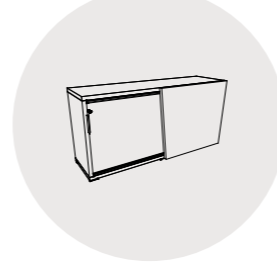

P 48 à 52 / H 86 / L 182	2 portes coulissantes	BG96 + L	930 € € (7,81 €)
--------------------------	-----------------------	----------	------------------



décor imitation bois et unis

>>> Complétez la référence avec la finition choisie. Toutes nos finitions coloris, métal et autres matières s'entendent en décor imitation.
Ex : chaise Entente Simili cuir Noir = BM976G

ENVOL

RÉUNION

ERGONOMIQUE



Les tables de réunion Envol se démarquent par une nouvelle fonctionnalité. Réglable en hauteur, le mobilier Envol suit les évolutions et les usages de travail devenus flexibles. Propices à vous accompagner dans vos réunions impromptues ou plénières, les tables de réunion épousent la physionomie et le rythme des collaborateurs. Envol séduit aussi par son design, exercice réussi alliant ligne élancée et fonctionnalité par les connectiques en option.

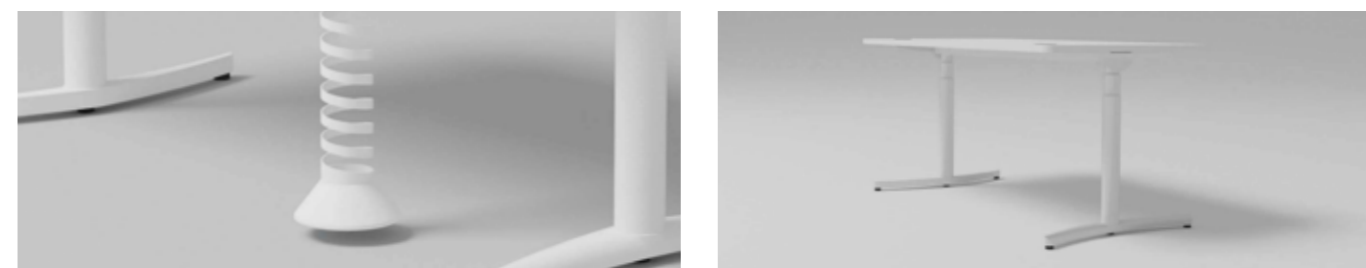
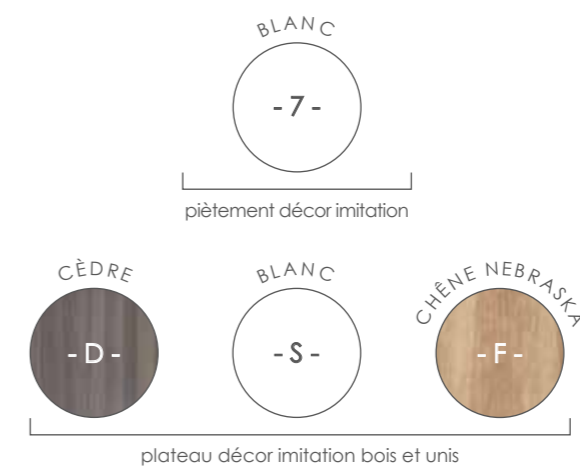

Descriptif technique

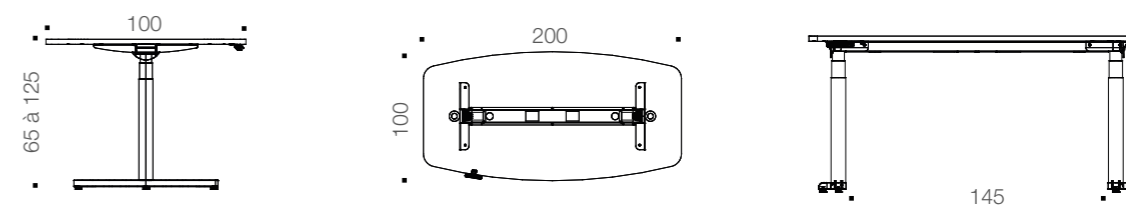

- Plateau Structurex® épaisseur 25 mm, chant ABS 2 mm, angles arrondis.
- Le plateau tonneau de la table de réunion est doté de 2 pré-débouchants sous plateau.
- Piètement composé de 2 colonnes électrique réglable en hauteur certifiée Linak et d'une embase stylisée spécialement conçue par notre bureau d'étude.
- Hauteur réglable de 65 à 125 cm.

- Télécommande avec 3 hauteurs mémorisables et affichage digital.
- En dynamique comme en statique, le plan de travail supporte 80 kg dans l'axe de la colonne.
- Accessoirisation en option avec un support UC (réglable de 14,8 cm à 21,6 cm), une gestion de l'électrification par une descente articulée et une goulotte de câbles.

TABLE DE RÉUNION



Dimensions en cm	Réf.	+ Finition	Prix HT	+ éco
------------------	------	------------	---------	-------

P 100 / H 65 à 125 / L 200	BT037 +		1529 €	€(4,42 €)
[Option] Bloc électrique passe-câbles (1 prise électrique, 1 prise réseau + 1 USB)	BF761K		155 €	€(0,03 €)

Dotée de 2 pré-débouchants sous le plateau pour le passage des câbles.

Options

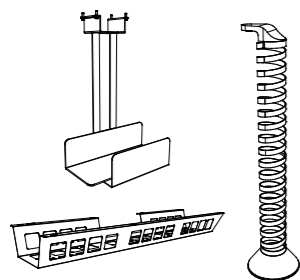

ACCESSOIRES

Désignation	Références	Prix HT	+ éco
Support UC	BS987S	90 €	(0,10 €)
Goulotte de câbles	BT007S	72 €	(0,04 €)
Montée de câbles extensible	BS997S	52 €	(0,08 €)



>>> Complétez la référence avec la finition choisie. Toutes nos finitions coloris, métal et autres matières s'entendent en décor imitation.
Ex : table de réunion, décor Blanc = BT037 + S

CRÈDENCE

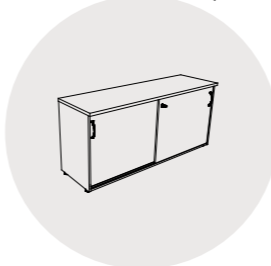

Dimensions en cm	Désignation	Réf.	+ Finition	Prix HT	+ éco
------------------	-------------	------	------------	---------	-------

P 48 / H 72 / L 158	2 portes coulissantes	BT793 +		422 €	€ (4,86 €)
---------------------	-----------------------	---------	--	-------	------------

RANGEMENT H 72 CM

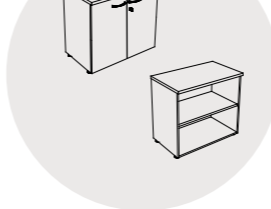

Dim. en cm	Désignation	SANS TOP			AVEC TOP		
		Réf.	+ Finition	Prix HT + éco	Réf.	+ Finition	Prix HT + éco
P 48 H 72 L 80	ouvert - 1 tablette Structurex®	BH693 +		115 € (1,72 €)	BP503 +		169 € (2,27 €)
	2 portes battantes - 1 tablette Structurex®	BH853 +		228 € (2,30 €)	BP513 +		282 € (2,85 €)

Top indispensable : voir «Options» Top de finition commun.

Options

TOP DE FINITION COMMUN À PLUSIEURS RANGEMENTS

Désignation	Dimensions en cm	Réf.	+ Finition	Prix HT	+ éco
2 rangements L 80	L 160	BJ083 +		92 €	€(0,96 €)
3 rangements L 80	L 240	BJ093 +		122 €	€(1,45 €)

2 POIGNÉES MÉTAL DOUBLE MATIÈRE

Finitions	Références	Prix HT	+ éco
Noir / Brossé	BS896G	20 €	€(0,01 €)
Chrome / Brossé	BS896S	20 €	€(0,01 €)

JEU DE 2 POIGNÉES MÉTAL

Finition	Référence	Prix HT	+ éco
Blanc	BA007S	12 €	€(0,01 €)



>>> Complétez la référence avec la finition choisie. Toutes nos finitions coloris, métal et autres matières s'entendent en décor imitation.
Ex : rangement H 72 cm sans top, avec 2 portes battantes, décor imitation Cèdre = BH853 + D

SUCCÈS

CONVIVIALITÉ



Les tables Succès, par leurs dimensionnels comme par leurs caractéristiques techniques et fonctionnelles assoient avec confort vos collaborateurs le temps de conférences. Ajustables par des extensions, les tables font preuve de modularité selon les espaces et le nombre de personnes assises. Dynamique à l'image de nos usages, la gamme intègre des modules d'électrification pour connecter nos objets multimédias.

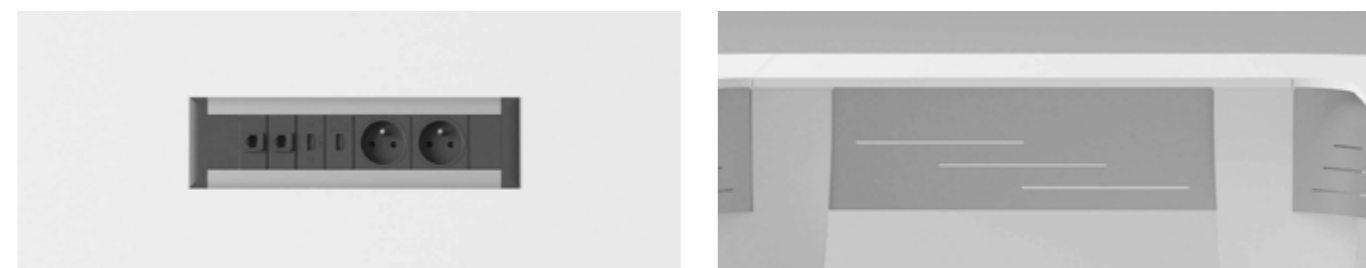
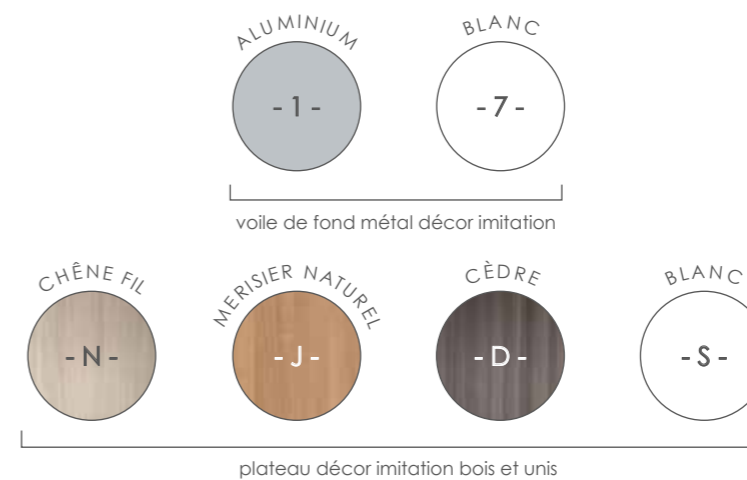

Descriptif technique

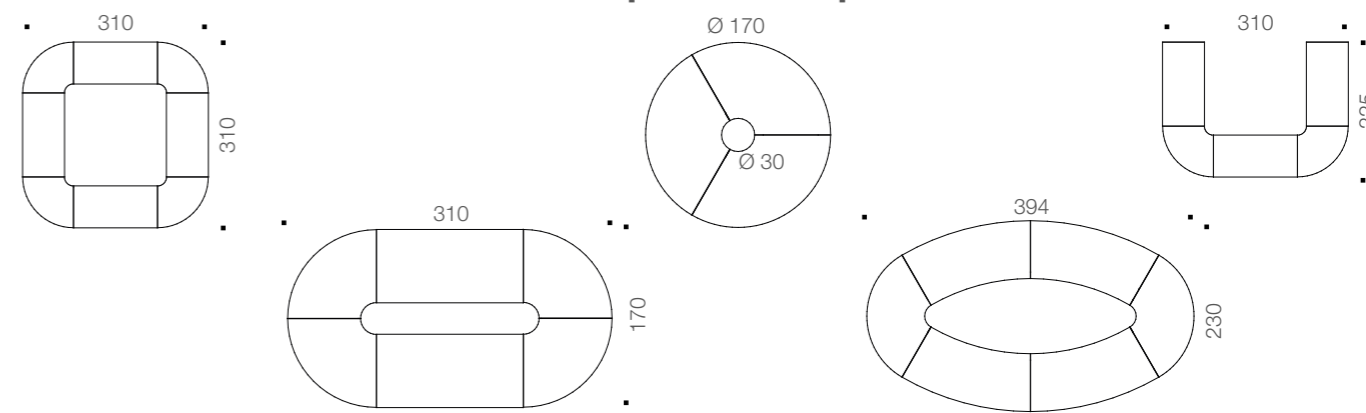

- Plateau et piètement Structorex® épaisseur 25 mm.
- Chant ABS 2 mm.
- Voile de fond métal finition Aluminium ou Blanc époxy laqué.
- Pieds en « T » équipés de vérins de 38 mm de diamètre et de course 10 mm pour compenser les défauts du sol.

- Bloc électrique équipé de 3 m de câbles pour les 2 prises électriques, 2 prises réseau RJ45, 1 prise USB pour charger et 1 prise USB pour le transfert de données. P 8 / H 5 / L 31 cm.



TABLE RONDE



Désignation	Dim. en cm	Réf. + Finitions	Prix HT + éco
Non équipée	Ø 170 / H 73,5 6 à 8 personnes	BR283 +	1065 € (6,83 €)
Avec VDF		BR29 +	1302 € (7,08 €)
Avec électrification (3 modules)		BR303 +	2235 € (6,38 €)
Avec VDF + électrification		BR31 +	2472 € (6,64 €)

TABLE OVALE L 310 CM



Désignation	Dim. en cm	Réf. + Finitions	Prix HT + éco
Non équipée	P 170 / H 73,5 / L 310 8 à 12 personnes	BQ773 +	1936 € (12,11 €)
Avec VDF		BQ83 +	2480 € (12,91 €)
Avec électrification (2 modules)		BQ893 +	2716 € (12,52 €)
Avec VDF + électrification		BQ95 +	3260 € (13,31 €)

TABLE «U» L 225 CM

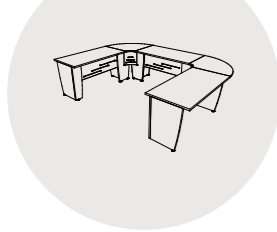

Désignation	Dim. en cm	Réf. + Finitions	Prix HT + éco
Non équipée	P 310 / H 73,5 / L 225 8 à 10 personnes	BQ793 +	1658 € (10,57 €)
Avec VDF		BQ85 +	2162 € (11,46 €)
Avec électrification (3 modules)		BQ913 +	2828 € (11,18 €)
Avec VDF + électrification		BQ97 +	3332 € (12,07 €)

TABLE CARRÉE L 310 CM

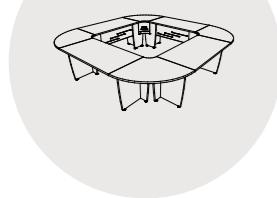

Désignation	Dim. en cm	Réf. + Finitions	Prix HT + éco
Non équipée	P 310 / H 73,5 / L 310 12 à 16 personnes	BQ783 +	2504 € (16,24 €)
Avec VDF		BQ84 +	3280 € (17,53 €)
Avec électrification (4 modules)		BQ903 +	4064 € (17,05 €)
Avec VDF + électrification		BQ96 +	4840 € (18,34 €)

TABLE OBLONGUE L 394 CM

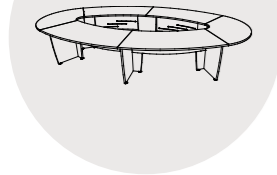

Désignation	Dim. en cm	Réf. + Finitions	Prix HT + éco
Non équipée	P 230 / H 73,5 / L 394 12 à 14 personnes	BQ743 +	2070 € (14,15 €)
Avec VDF		BQ80 +	2644 € (15,13 €)
Avec électrification (6 modules)		BQ863 +	4410 € (14,87 €)
Avec VDF + électrification		BQ92 +	4984 € (14,67 €)

EXTENSION L 140 CM

Désignation	Dim. en cm	Réf. + Finitions	Prix HT + éco
Non équipée	P 70 / H 73,5 2 personnes	BR343 +	284 € (2,07 €)
Avec VDF		BR35 +	400 € (2,31 €)
Avec électrification (1 module)		BR363 +	674 € (2,27 €)
Avec VDF + électrification		BR37 +	790 € (2,51 €)



ANGLE 90°

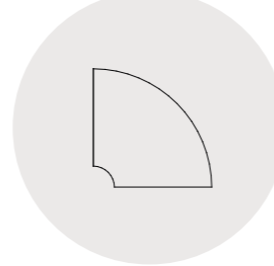

Désignation	Dim. en cm	Réf. + Finitions	Prix HT + éco
Non équipé	P 74,5 / L 120	BS023 +	342 € (2,00 €)
Avec VDF		BS03 +	420 € (2,07 €)
1 pied partagé inclus.			

ANGLE 120°

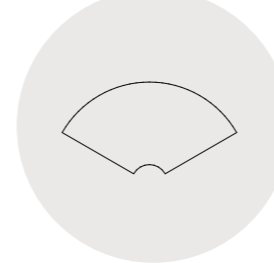

Désignation	Dim. en cm	Réf. + Finitions	Prix HT + éco
Non équipé	P 77,5 / L 147	BS043 +	355 € (2,28 €)
Avec VDF		BS05 +	434 € (2,36 €)
Avec électrification (1 module)		BS063 +	745 € (1,99 €)
Avec VDF + électrification		BS08 +	824 € (2,07 €)
1 pied partagé inclus.			

PLATEAU COURBE

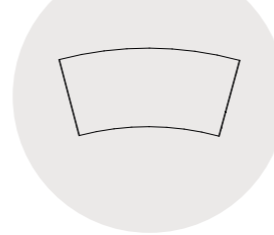

Désignation	Dim. en cm	Réf. + Finitions	Prix HT + éco
Non équipé	P 78 / L 160	BS103 +	340 € (2,40 €)
Avec VDF		BS11 +	444 € (2,60 €)
Avec électrification (1 module)		BS123 +	730 € (2,22 €)
Avec VDF + électrification		BS14 +	834 € (2,42 €)
1 pied partagé inclus.			

PLATEAU DROIT INTERMÉDIAIRE



Désignation	Dim. en cm	Réf. + Finitions	Prix HT + éco
Non équipé	P 70 / L 140	BS163 +	284 € (2,07 €)
Avec VDF		BS17 +	400 € (2,31 €)
Avec électrification (1 module)		BS183 +	674 € (2,13 €)
Avec VDF + électrification		BS20 +	790 € (2,37 €)
1 pied partagé inclus.			

2 PLATEAUX DROITS FINAUX

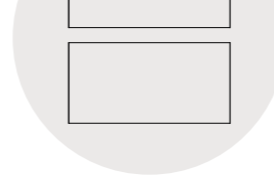

Désignation	Dim. en cm	Réf. + Finitions	Prix HT + éco
Non équipés	P 70 / L 140	BX213 +	690 € (4,52 €)
Avec VDF		BX22 +	922 € (5,01 €)
Avec électrification (2 modules)		BX233 +	1470 € (4,64 €)
Avec VDF + électrification		BX24 +	1702 € (5,13 €)
2 pied finaux + 1 pied partagé inclus.			



ENSEMBLE

CONFORT



Les tables de réunions Ensemble se prêtent à vos exigences. En petits comités par des tables rondes comme au rassemblement de toutes vos équipes par le simple ajout d'extensions centrales. La gamme Ensemble se distingue par les formes de plateaux et de pieds proposés : piètement quatre pieds, panneau ou tulipe, optez pour l'esthétique de votre choix.

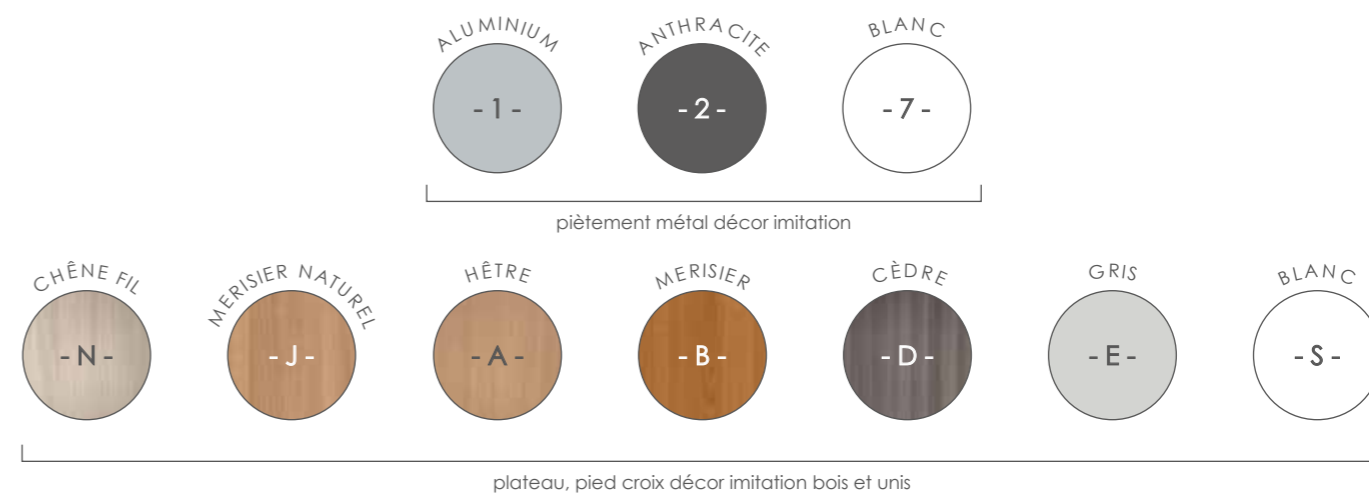

Descriptif technique

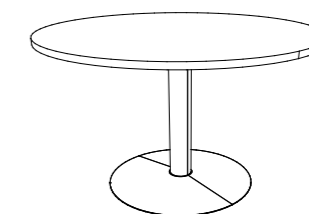

- Plateau Structurex® épaisseur 25 mm.
- Chant ABS 2 mm.
- Les tables elliptiques P 160 cm disposent d'une ou deux ouvertures ovales débouchant sur une ou deux tablettes permettant le positionnement de bloc prises.

- Les pieds panneaux ou croix de forme galbée épaisseur 25 mm sont assemblés par inserts métalliques et excentriques avec des raidisseurs longitudinaux pour les grands modèles.
- Les tables reposent sur des vérins de stabilité de 60 mm de diamètre réglables sur une course de 10 mm pour compenser les défauts du sol. (Exceptées les tables pied tulipe).

Ensemble - tables pied Structurex®



Dimensions en cm	Réf.	+ Finition	Prix HT	+ éco
Ø 100 / H 74	AM823 +		265 €	€(2,05 €)
Ø 120 / H 74	BJ483 +		282 €	€(2,44 €)



P 120 / H 74 / L 200	BJ463 +		435 €	€(3,42 €)
Extension L 125	BJ473 +		240 €	€(2,80 €)



P 160 / H 74 / L 240 Pour 8 personnes	BK183 +		689 €	€(7,04 €)
--	---------	--	-------	-----------



P 160 / H 74 / L 300 Pour 10 personnes	BK193 +		889 €	€(8,88 €)
---	---------	--	-------	-----------



P 160 / H 74 / L 360 Pour 12 personnes	BK203 +		995 €	€(10,22 €)
---	---------	--	-------	------------



plateau décor imitation bois et unis

>>> Complétez la référence avec la finition choisie. Toutes nos finitions coloris, métal et autres matières s'entendent en décor imitation.
Ex : table elliptique L 240 cm, décor imitation Chêne Fil = BK183 + N

Ensemble - tables pied Métal



Dimensions en cm	Réf.	+ Finitions	Prix HT	+ éco
Ø 100 / H 72	BJ51 +		422 €	€(0,63 €)
Ø 120 / H 72	BJ52 +		439 €	€(2,84 €)

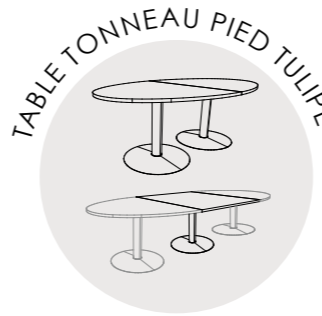

P 120 / H 72 / L 200	BJ49 +		824 €	€(1,35 €)
Extension L 125	BJ50 +		409 €	€(3,33 €)

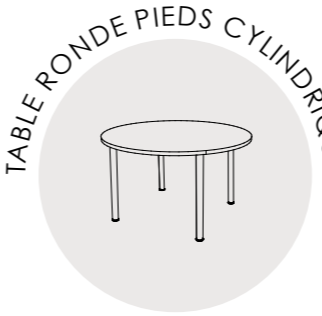

Ø 100 / H 72	BM60 +		283 €	€(1,61 €)
Ø 120 / H 72	BM61 +		300 €	€(2,00 €)



piètement métal décor imitation

plateau décor imitation bois et unis

>>> Complétez la référence avec la finition choisie. Toutes nos finitions coloris, métal et autres matières s'entendent en décor imitation.
Ex : table ronde pied tulipe Ø 120 cm, pied Blanc, plateau décor imitation Cèdre = BJ52 + 7D

ASTRO

RÉUNION

SOBRE



Par un large choix de dimensions, de formats de plateau, d'extensions, les tables de réunion Astro se modulent avec simplicité selon les besoins et les espaces de votre activité. Les possibilités de composition se font multiples et se plient aux exigences individuelles ou de travail de groupe (poste d'appoint, salle de formation, réunion...). Une solution modulaire transversale pour l'intégralité de vos aménagements dans le prolongement esthétique des bureaux opératifs et exécutifs Astro.

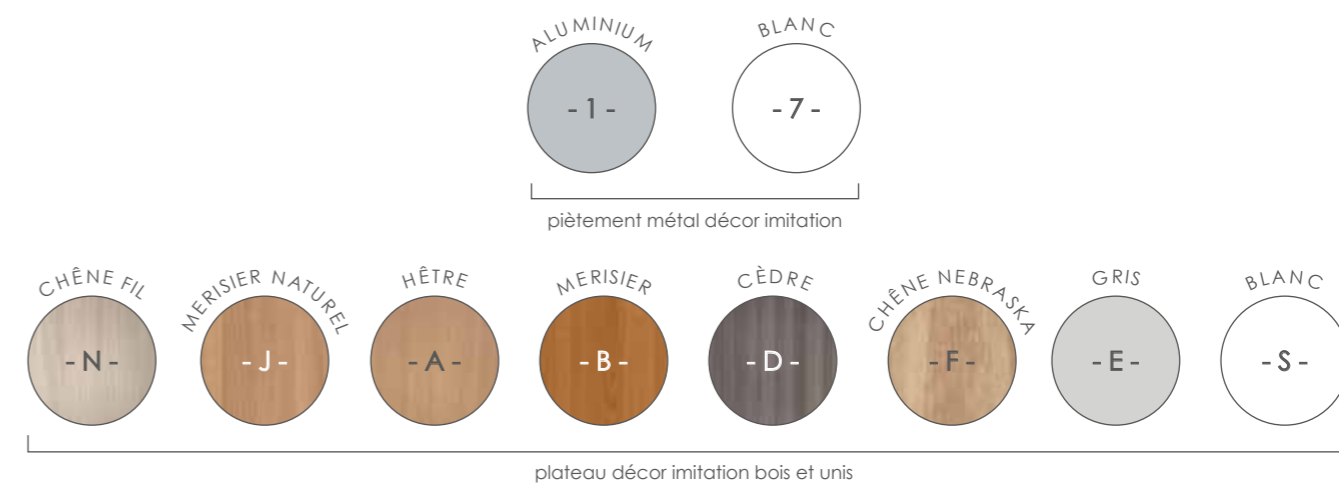

Descriptif technique

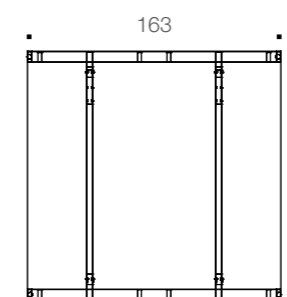

- Plateau en Structurex® épaisseur 25 mm.
- Chant ABS 2 mm.
- Piétement structure arche métal de section 70 x 30 mm, arche permettant les départs suivants, finition époxy laqué.
- Pied élément suivant en retrait pour faciliter le passage d'un poste à l'autre.

- Piétement développé à partir d'un système poutre autoportant avec des plateaux de bureaux surélevés, dont le principe est de créer une structure entièrement métallique à partir de 2 pieds arche et d'une poutre transversale.
- Vérins de stabilité pour compenser les défauts de planéité du sol.
- Extension demi-lune suspendue avec fixation poutre par 4 renforts.

Désignation	Dim. en cm	Réf. + Finitions	Prix HT + éco
-------------	------------	------------------	---------------



Table réunion carrée | P 163 / H 72 / L 160 | BU76 + 668 € (5,45 €)



Table carrée élément suivant | P 163 / H 72 / L 160 | BU77 + 589 € (4,72 €)



Table haute | P 60 / H 105 / L 120 | BG21 + 382 € (0,57 €)



Table rectangulaire solo | P 100 / H 72 / L 140 | BM62 + 492 € (3,22 €)



Table rectangulaire élément suivant | P 100 / H 72 / L 140 | BM63 + 368 € (2,63 €)

>>> Complétez la référence avec la finition choisie. Toutes nos finitions coloris, métal et autres matières s'entendent en décor imitation.
Ex : table rectangle solo L 140 cm, pieds Aluminium, plateau décor imitation Cèdre = BM62 + 1D

Désignation	Dim. en cm	Réf. + Finitions	Prix HT + éco
-------------	------------	------------------	---------------

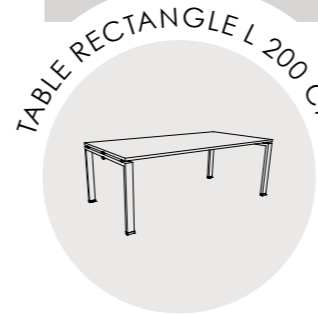

Table rectangle solo | P 100 / H 72 / L 200 | BM64 + 526 € (4,03 €)



Table rectangulaire élément suivant | P 100 / H 72 / L 200 | BM65 + 402 € (3,43 €)



Table rectangle solo | P 60 / H 72 / L 120 | BU78 + 348 € (0,55 €)



Désignation	Dimensions en cm	Réf. + Finition	Prix HT + éco
La paire	P 40 / L 100	BM663 +	266 € (1,16 €)



>>> Complétez la référence avec la finition choisie. Toutes nos finitions coloris, métal et autres matières s'entendent en décor imitation.
Ex : table rectangle solo L 200 cm, pieds Blanc, plateau décor imitation Mersier naturel = BM64 + 7J

REVERSO

R É U N I O N

NATUREL

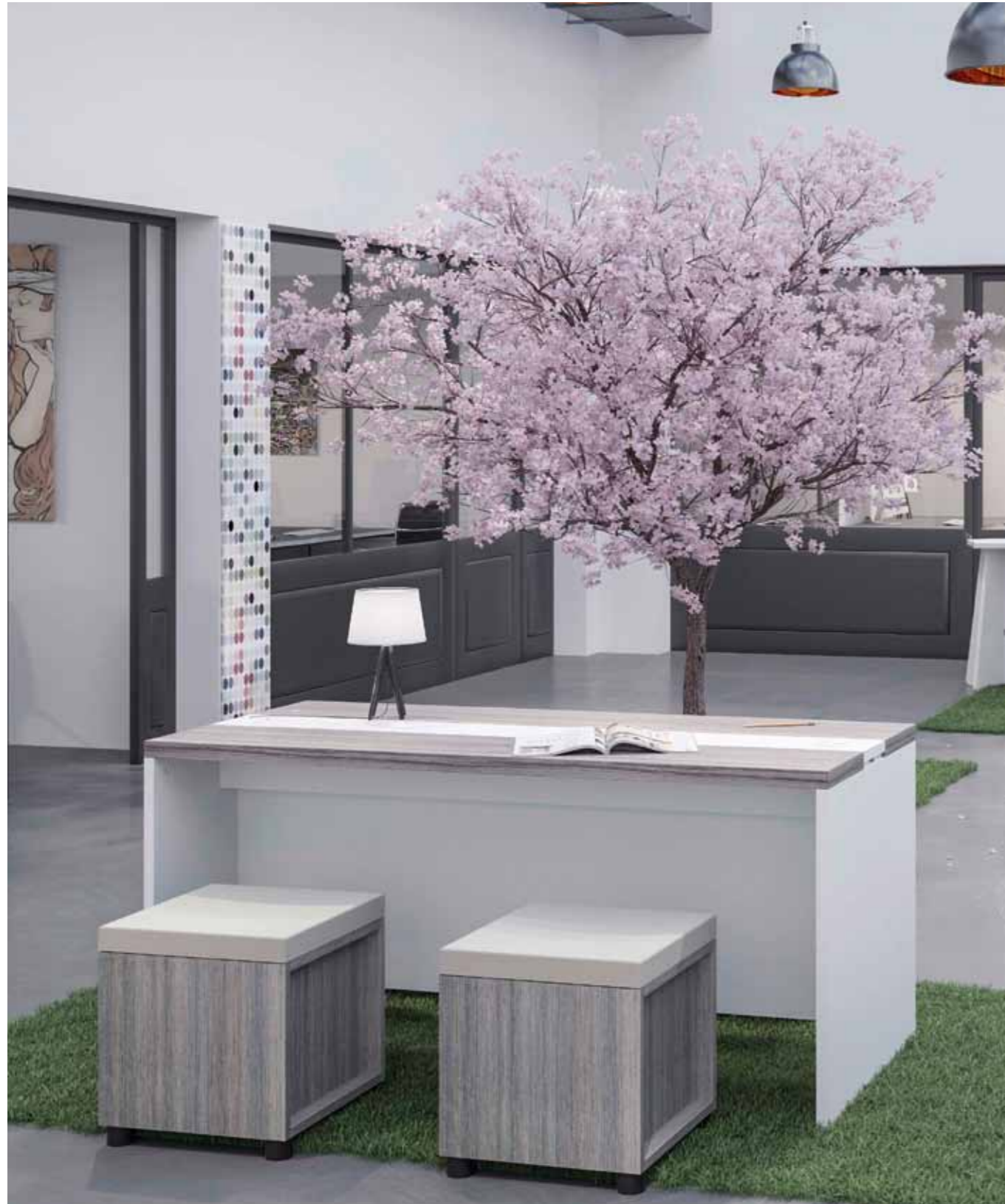

Les tables Reverso conjuguent point rencontre et table de réunion en un mobilier polyvalent. Décliné en table haute et hauteur standard, Reverso s'adapte aux espaces et à l'utilisation. Le concept Reverso accueille toutes les fonctions multimédias par une goulotte centrale, un mât écran, un point de connexion...

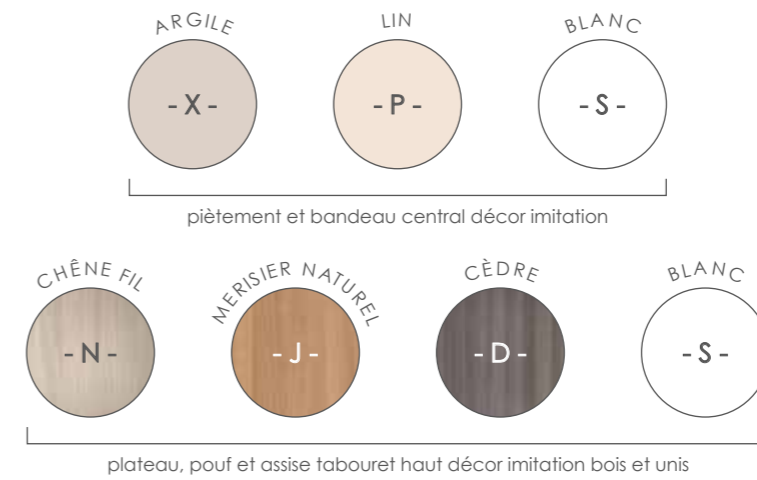

Descriptif technique

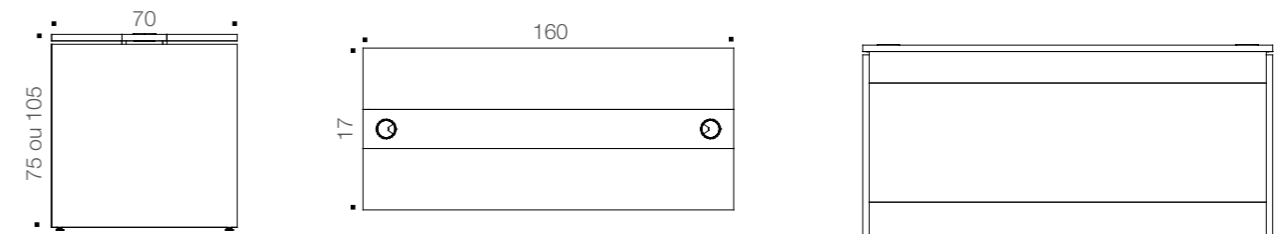

Table d'échange

- . Panneaux Nitech® épaisseur 38 mm, intégrant au centre un bandeau amovible (équipé de 2 passe-câbles) qui donne accès à une goulotte d'électrification intégrée.
- . Bandeau, piètement et voile de fond en Structurex® épaisseur 25 mm.

Tabouret

- . Assise et piètement Structurex® épaisseur 25 mm.
- . Assise carrée galbée, piètement croix.

Pouf

- . Panneaux Structurex® épaisseur 16 et 19 mm.
- . Assise en mousse, épaisseur 50 mm, recouverte de tissu finition Lin.
- . Pouf monté sur patins.

Reverso - tables

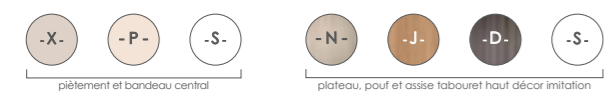
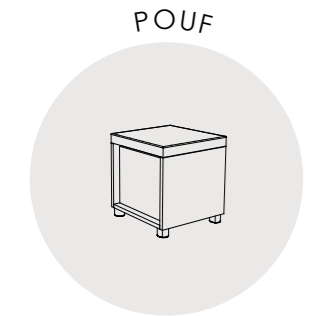
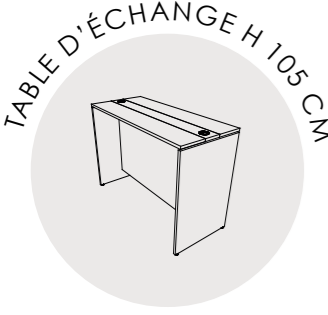
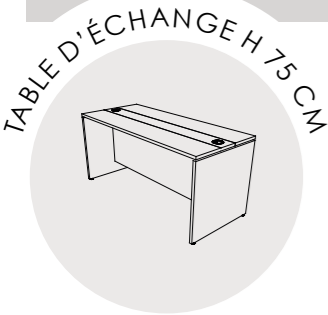

>>> Complétez la référence avec la finition choisie. Toutes nos finitions coloris, métal et autres matières s'entendent en décor imitation.
 Ex : table d'échange H 105 cm, pied et bandeau central finition Lin, plateau décor imitation Merisier naturel = BF75 + PJ

Désignation	Dim. en cm	Réf. + Finitions	Prix HT + éco
Table d'échange basse	P 70 / H 75 / L 160	BF74 + []	485 € (3,49 €)
Table d'échange haute	P 70 / H 105 / L 160	BF75 + []	525 € (4,53 €)
Pouf avec assise tissu finition Lin (épaisseur 50 mm)	P 42 / H 45 / L 42	BN08P + []	215 € (0,98 €)
Piètement Blanc Piètement Lin Piètement Argile	P 49 / H 78 / L 35	BT31S + [] BT31P + [] BT31X + []	149 € € (1,15 €) 149 € € (1,15 €) 149 € € (1,15 €)

Reverso - tables

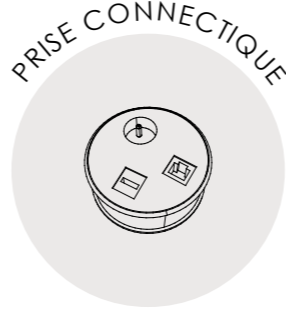

Désignation	Référence	Prix HT + éco
Mât écran réglable pour écran plat, finition Aluminium - H 40 cm. A positionner sur l'obturateur Ø 80 mm. Poids maxi supporté 25 kg	AG271K	189 € (0,21 €)
Prise USB, électrique et réseau Ø 80 mm	BF761K	155 € (0,03 €)

>>> Complétez la référence avec la finition choisie. Toutes nos finitions coloris, métal et autres matières s'entendent en décor imitation.
 Ex : prise connectique = BF761K

SOLUTION

SIMPLICITÉ



Les tables pliantes et à plateaux abattants Solution permettent, une fois dépliées l'organisation de réunion et d'espace collaboratif en quelques instants selon l'aménagement et l'utilisation souhaité. Légères et modulables sans effort, elles optimisent l'encombrement une fois repliées.

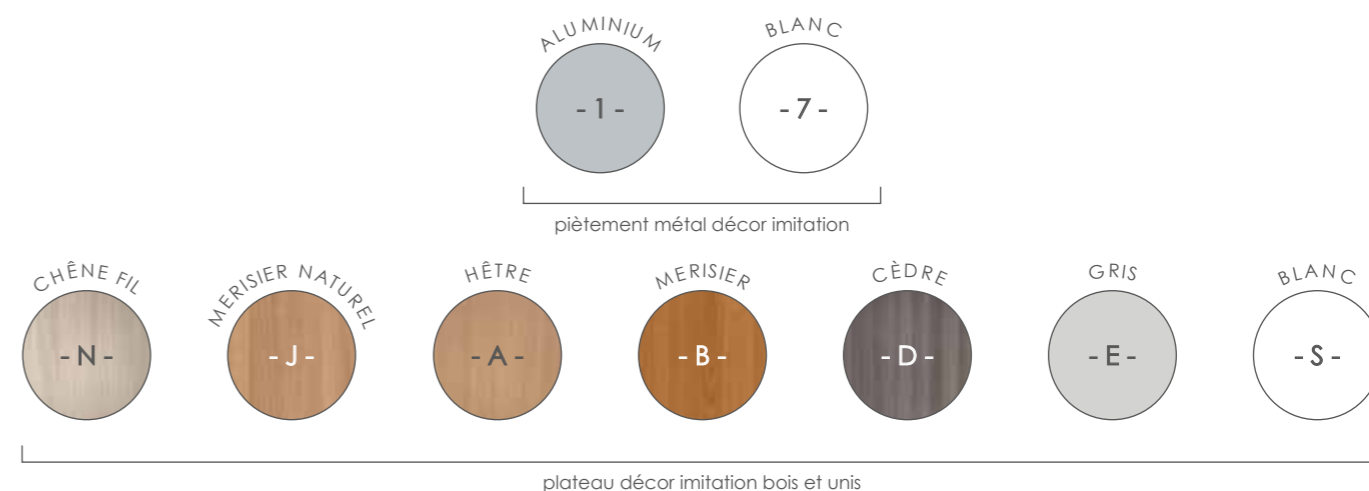

Descriptif technique

Table abattante

- Plateau Structurex® épaisseur 25 mm avec angles arrondis pour une ergonomie idéale.
- La profondeur 70 cm assure un encombrement réduit.
- La structure est constituée de 2 pieds métalliques de forme elliptique design reliés par une poutre assurant une parfaite stabilité.
- Equipée de roulettes grand diamètre, Ø 75mm.
- La manœuvre de bascule s'effectue très facilement d'une seule main.
- Les positions verticales et horizontales sont sécurisées.
- Le rangement vertical des tables par imbrication des piétements permet d'optimiser la place : 17 cm par table supplémentaire en profondeur et 7 cm en longueur.
- Les structures sont équipées de tampons qui assurent la protection des plateaux en position verticale.
- Un kit de liaison existe en option pour relier les tables entre elles côte à côte.

Table pliante

- Plateau Structurex® épaisseur 25 mm avec angles arrondis pour une ergonomie idéale.
- La profondeur 70 cm assure un encombrement réduit.
- La table pliée est d'une épaisseur de 7 cm.
- Les pieds sont équipés de vérins de réglages d'une course de 10 mm.
- Le mécanisme de pliage des pieds a été sélectionné pour sa maniabilité et son système de verrouillage sécurisé en position ouverte et fermée.
- Le chariot de transport a été spécialement étudié pour ranger et transporter jusqu'à 10 tables rectangulaires.
- Sa charge admissible est de 300 kg.

Solution - tables pliantes



TABLE RECTANGLE



Désignation	Dim. en cm	Réf. + Finition	Prix HT + éco
Table rectangle pliante (piètement finition Aluminium)	P 70 / H 73,5 / L 140	AE591 +	319 € (1,85 €)
	P 70 / H 73,5 / L 160	AE601 +	329 € (1,98 €)

TABLE DEMI-LUNE



Table demi-lune pliante (piètement finition Aluminium)	P 70 / H 73,5 / L 140	AE611 +	302 € (1,47 €)
---	-----------------------	---------	----------------

ANGLE 90°



Angle 90° (fixé par connexions aux plans qui l'encadrent)	L 70	AE623 +	125 € (0,69 €)
--	------	---------	----------------

Options

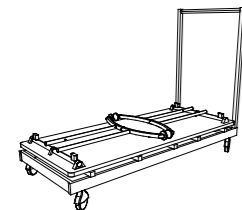

CHARIOT POUR TABLES PLIANTES

Désignation	Dimensions en cm	Référence	Prix HT + éco
Chariot de transport jusqu'à 10 tables. Charge max. 300 kg	L 160	AE632L	389 € (€0,29 €)



plateau décor imitation bois et unis

>>> Complétez la référence avec la finition choisie. Toutes nos finitions coloris, métal et autres matières s'entendent en décor imitation.
Ex : table pliante rectangle L 140 cm, plateau décor imitation Merisier = AE591 + B

Solution - tables abattantes



TABLE RECTANGLE



Désignation	Dim. en cm	Réf. + Finitions	Prix HT + éco
Table rectangle abattante	P 70 / H 72 / L 140	AM47 +	499 € (0,67 €)
	P 70 / H 72 / L 160	AM46 +	519 € (0,71 €)
	P 70 / H 72 / L 180	AM45 +	539 € (0,78 €)

TABLE DEMI-LUNE



Table 1/2 lune abattante	P 70 / H 72 / L 140	AM48 +	515 € (0,47 €)
--------------------------	---------------------	--------	----------------

Options

KIT DE LIAISON

Pour tables abattantes - vendu à l'unité

Désignation	Finition	Référence	Prix HT + éco
Permet de relier 2 tables côte à côte	Aluminium	AM491K	24 € (€0,02 €)



piètement métal décor imitation

plateau décor imitation bois et unis

>>> Complétez la référence avec la finition choisie. Toutes nos finitions coloris, métal et autres matières s'entendent en décor imitation.
Ex : table abattante 1/2 lune, pieds Blanc, plateau décor Cèdre = AM48 + 7D

RENCONTRE

MODULABLE



La gamme de tables polyvalentes Rencontre offre par ses formes modulaires de nombreuses combinaisons d'aménagements selon vos salles et vos utilisations. Mises en place aisément, les tables Rencontre créent des espaces de réunion ou de travail, permanents ou d'appoints, et à moindre coût. Un mobilier de collectivité résistant par sa fabrication française de qualité garantissant son utilisation dans le temps.

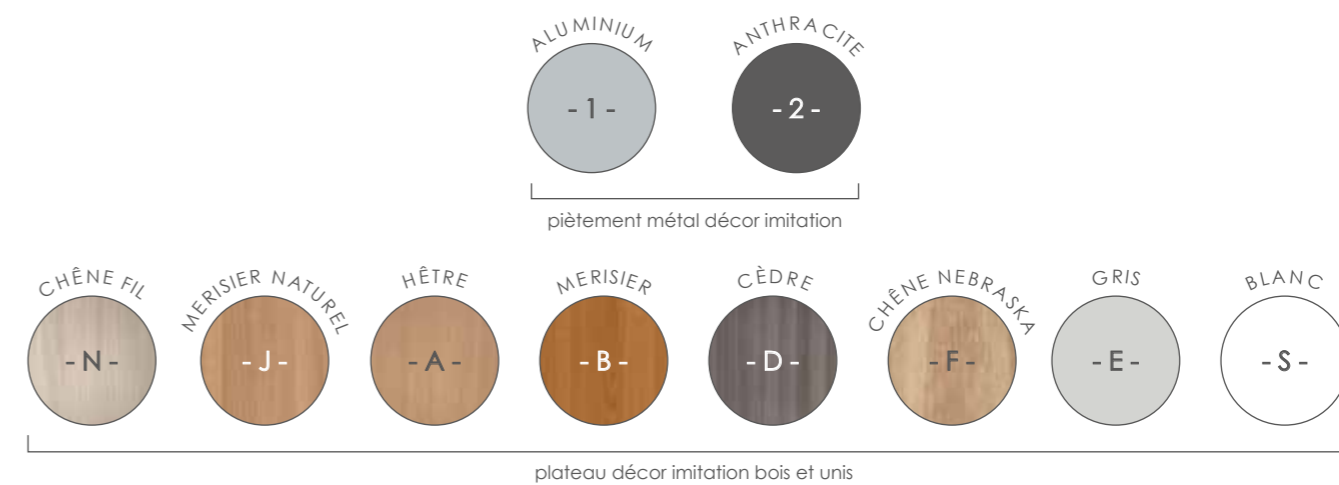

Descriptif technique

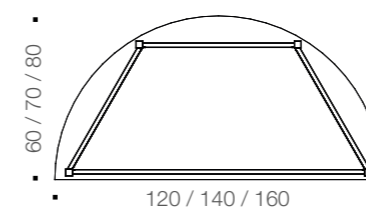

- Plateau Structurex® épaisseur 25 mm.
- Chant ABS 2 mm.
- Plateau vissé sur un cadre métallique porteur de section 50 x 20 mm, en finition époxy anthracite.
- Pied métal de section carré 30 x 30 mm finition époxy laqué.

- La fixation des pieds s'effectue au cadre par un système de vis et inserts métalliques.
- Vérins réglables de course 10 mm pour corriger les défauts du sol et proposer un alignement parfait entre les tables.

TABLE DROITE



Désignation	Dim. en cm	Réf. + Finitions	Prix HT + éco
P 60			
Table droite	P 60 / H 74 / L 120	BJ36 +	135 € (1,48 €)
	P 60 / H 74 / L 140	BJ37 +	155 € (1,65 €)

TABLE EN FORME

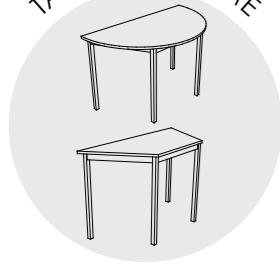

1/2 lune Trapèze	P 60 / H 74 / L 120	BJ38 +	169 € (1,20 €)
	P 60 / H 74 / L 120	BJ39 +	159 € (1,06 €)

TABLE DROITE



P 70			
Table droite	P 70 / H 74 / L 140	BJ40 +	165 € (1,89 €)
	P 70 / H 74 / L 160	BJ41 +	189 € (2,07 €)

TABLE EN FORME

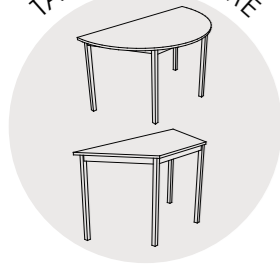

1/2 lune Trapèze	P 70 / H 74 / L 140	BJ42 +	202 € (1,65 €)
	P 70 / H 74 / L 140	BJ43 +	192 € (1,46 €)

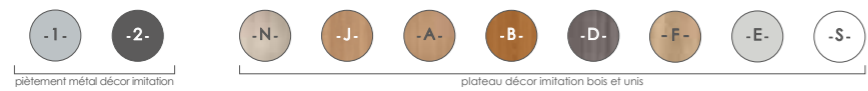

>>> Complétez la référence avec la finition choisie. Toutes nos finitions coloris, métal et autres matières s'entendent en décor imitation.
Ex : table 1/2 lune P 60 / L 120 cm, pieds Aluminium, plateau décor imitation Merisier naturel = BJ38 + 1J

TABLE DROITE



Désignation	Dim. en cm	Réf. + Finitions	Prix HT + éco
P 80			
Table droite	P 80 / H 74 / L 160	BJ44 +	199 € (2,21 €)
	P 80 / H 74 / L 180	BJ45 +	229 € (2,49 €)

TABLE EN FORME



1/2 lune	P 80 / H 74 / L 160	BT09 +	245 € (2,03 €)
----------	---------------------	--------	----------------



>>> Complétez la référence avec la finition choisie. Toutes nos finitions coloris, métal et autres matières s'entendent en décor imitation.
Ex : table droite P 80 / L 180 cm, pieds Anthracite, plateau décor Gris = BJ45 + 2E

06

S'ASSEOIR

S'ASSEOIR

AISANCE

AUDIENCE

ALLIANCE

ÉQUILIBRE

GRÂCE

ENTENTE

PRATIQUE

HARMONIE



70 % des employés passent 5 heures par jour assis au travail. Les sièges et fauteuils Buronomic soignent votre confort en alliant budget et esthétique. Une sélection pour la direction, la réunion, l'accueil, destinée aux espaces de vie et de travail des entreprises comme des collectivités.

SIÈGES

ENTREVUE



70 % des employés passent 5 heures par jour assis au travail. Les sièges et fauteuils Buronomic soignent votre confort en alliant budget et esthétique. Une sélection pour la direction, la réunion, l'accueil, destinée aux espaces de vie et de travail des entreprises comme des collectivités.



Descriptif technique

Audience

- Fauteuil de direction avec dossier haut en tube d'acier.
- Assise en multipli.
- Rembourrage en mousse de polyuréthane flexible.
- Assise épaisseur 50 densité 40 et dossier épaisseur 40 densité 30.
- Piètement en Aluminium moulé et roulettes pivotantes.
- Mécanisme synchrone.

Alliance

- Fauteuil de direction avec dossier haut et siège opératif avec dossier bas, roulettes pivotantes.
- Structure en tube d'acier chromé.
- Poignée et piètement en Aluminium moulé.
- Rembourrage en mousse de polyuréthane flexible.
- Mécanisme basculant avec blocage multipositions.

Equilibre

- Siège opératif, dossier haut en résille avec et sans appuie-tête.
- Dossier en structure polypropylène, résille autoportante.
- Intérieur de l'assise en multipli de bois.
- Rembourrage en mousse de polyuréthane flexible.
- Support lombaire réglable en hauteur.
- Mécanisme synchronisé avec blocage multipositions.
- Piètement Nylon avec roulettes pivotantes.
- Appuie-tête réglable, rembourré en tissu noir.
- Tissu Mirage M1.

Harmonie (Voir descriptif technique siège Equilibre)

- Mécanisme synchronisé avec blocage multipositions, avec translation de l'assise.
- Tissu Bondai.

Aisance

- Fauteuil à 1 place, canapé à 2 ou 3 places.
- Structure en bois multipli et bois massif.
- Rembourrage en mousse de polyuréthane flexible.
- Patins en tube d'acier chromé.

Grâce







- Siège de collectivité empilable avec patins polypropylène.
- Dossier et assise en polypropylène coloré anti-UV.
- Pied traîneau en fil d'acier chromé diamètre 11 mm.

Entente









- Siège visiteur avec dossier haut et piètement luge.
- Structure monocoque en multipli de bois.
- Rembourrage en mousse de polyuréthane flexible.
- Accoudoirs et piètement luge en tube d'acier chromé.
- Patins en polypropylène noir.
- Simili cuir Inca.

Pratique

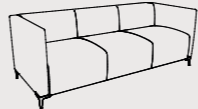
- Chaise visiteur en tissu Mirage M1.
- Structure en tube verni époxy 4 pieds.
- Patins antidérapants.
- Coque d'assise et dossier en polypropylène.

	Désignation	Dimensions en cm	Finition	Référence	Prix HT	+ éco
AUDIENCE 	Cuir synthétique	H 125 / L 66	Noir	BU026G	485 €	(1,44 €)
ALLIANCE 	Haut dossier	P 70 / H 113-125 / L 70	Noir Blanc	BU036G BU036S	499 €	(1,20 €)
	Bas dossier	P 68 / H 87-99 / L 70	Noir Blanc	BU046G BU046S	489 €	(1,15 €)
EQUILIBRE 	Siège tissu Mirage Sans tèteière	P 47 / H 92-104 / L 70	Noir Gris	BR405G BR405E	278 €	(1,26 €)
	Avec tèteière	P 47 / H 116-128 / L 70	Noir Gris	BR415G BR415E	320 €	(1,54 €)
	[Option] Kit roulettes sol dur		Noir	BM333G	21 €	(0,05 €)
HARMONIE 	Siège Tissu Bondai	P 64 / H 94-106 / L 66	Noir Gris	BU065G BU065E	309 €	(1,40 €)
	[Options] Tèteière Accotoirs		Noir Noir	BU074G BU083G	42 €	(0,36 €)
	<u>Autres finitions tissu Bondai disponibles sur demande - voir colorimétrie p. 210</u>					
AISANCE 1 PLACE 	Fauteuil 1 place	P 76 / H 69 / L 76	Tissu Mirage Cuir synthétique Inca	AISTISSU1P +  AISCUIR1P + 	699 €	(1,82 €)
	<u>Finitions Fauteuil - voir colorimétrie p. 210-211</u>					

>>> Complétez la référence avec la finition choisie. Toutes nos finitions coloris, métal et autres matières s'entendent en décor imitation.
Ex : siège Equilibre avec tèteière, finition Noir = BR415G

	Désignation	Dimensions en cm	Finition	Référence	Prix HT	+ éco
AISANCE 2 PLACES 	Canapé 2 places	P 76 / H 69 / L 128	Tissu Mirage Cuir synthétique Inca	AISTISSU2P +  AISCUIR2P + 	780 €	(2,59 €)
	<u>Finitions Canapé - voir colorimétrie p. 210-211</u>					
AISANCE 3 PLACES 	Canapé 3 places	P 76 / H 69 / L 180	Tissu Mirage Cuir synthétique Inca	AISTISSU3P +  AISCUIR3P + 	1069 €	(3,26 €)
	<u>Finitions Canapé - voir colorimétrie p. 210-211</u>					
GRÂCE 	Lot de 2 chaises	H 80	Noir Blanc	BN666G BN666S	320 €	(0,88 €)
	Lot de 4 chaises		Noir Blanc	BN766G BN766S	570 €	(1,76 €)
ENTENTE 	Siège	P 62 / H 87 / L 56	Noir Blanc	BM976G BM976S	229 €	(0,69 €)
	<u>Autres finitions simili cuir Inca disponibles sur demande - voir colorimétrie p. 211</u>					
PRATIQUE 	Dos et assise tissu	H 83 / L 53	Noir Gris	BM425G BM425E	52 €	(0,36 €)
	Dos résille et assise tissu		Noir Gris	BM595G BM595E	74 €	(0,36 €)
	<u>Autres finitions tissu Mirage disponibles sur demande - voir colorimétrie p. 210</u>					

>>> Complétez la référence avec la finition choisie. Toutes nos finitions coloris, métal et autres matières s'entendent en décor imitation.
Ex : canapé Aisance 3 places, cuir synthétique Inca couleur Rouge = AISCUIR3P + rouge



NUANCIER

À travers un panel de décors et de teintes variées, Buronomic offre la possibilité d'un mobilier personnalisé à son univers pour ses aménagements de travail. Présentant à la fois des finitions unies et de bois veinés, teintes douces ou colorées, dont certains décors sont exclusifs, vos mobiliers relèvent un esprit traditionnel ou contemporain.









Décors imitation bois et unis



Touche déco



Métal

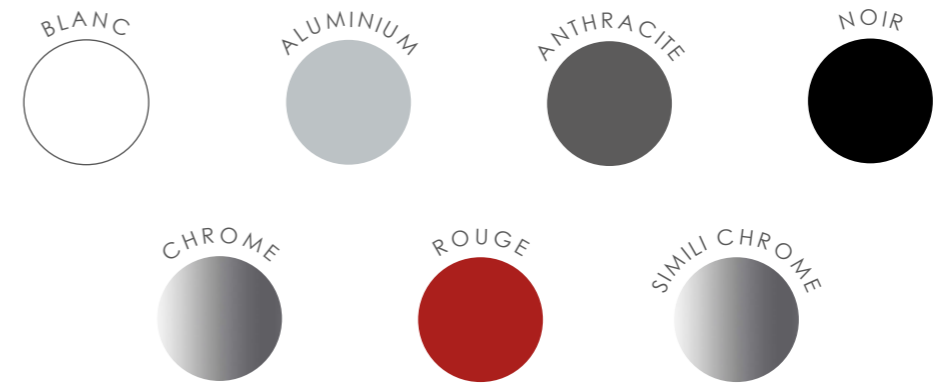

Rideaux décors imitation



Tissus - Bondai
Siège Harmonie

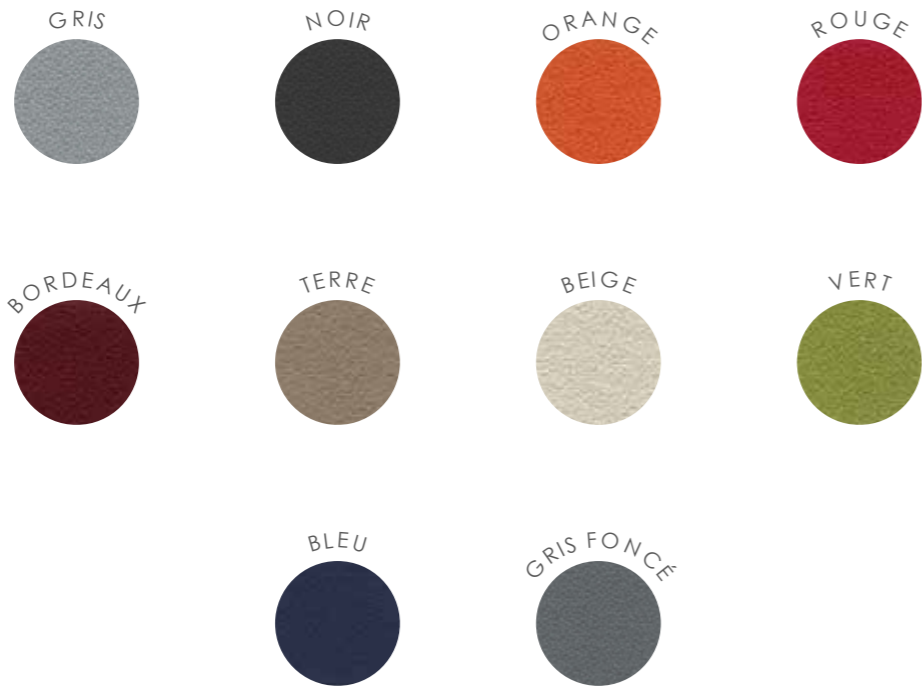

Tissus - Mirage
Fauteuil et canapé Aisance - Chaise Pratique



Cuirs synthétiques
Fauteuil et canapé Aisance - Chaise Entente

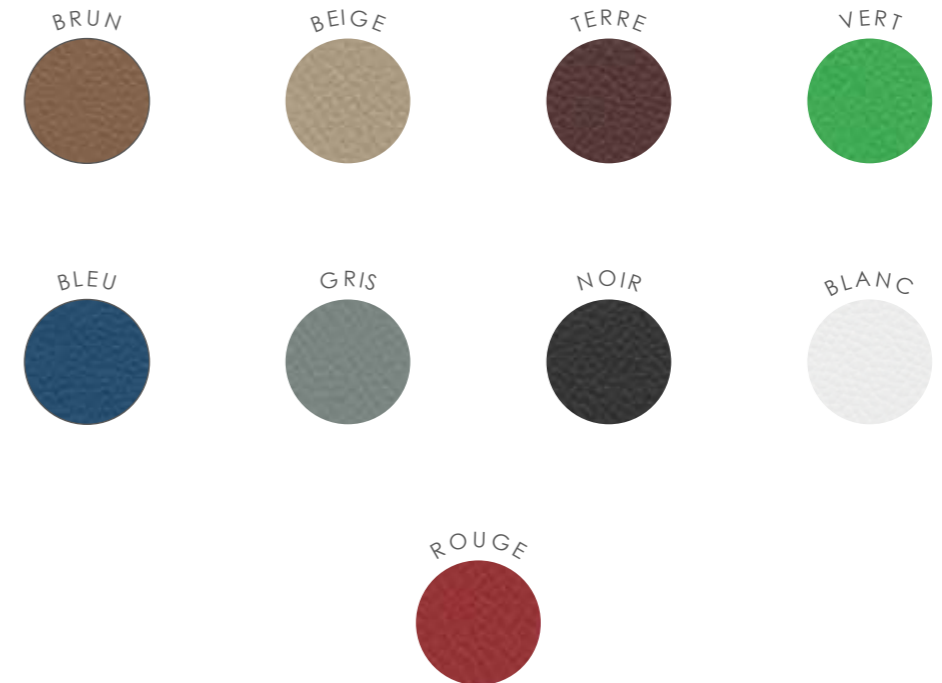

PLANS DROIT - avec passe-câbles

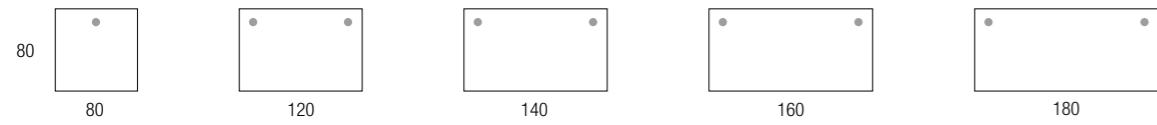

PLANS COMPACT

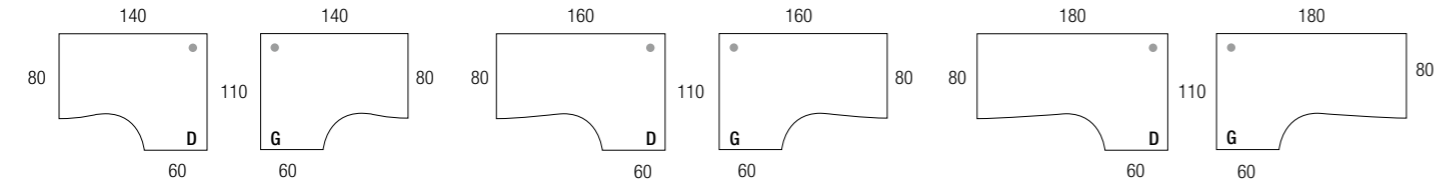

PLANS VAGUE

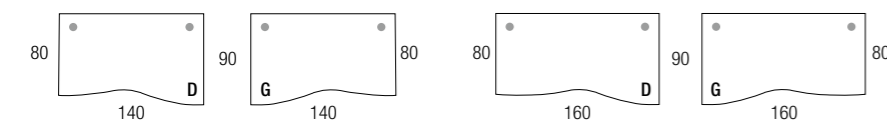

PLAN DOUBLE VAGUE

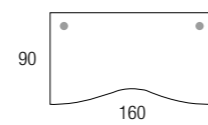

PLAN SYMÉTRIQUE 90°

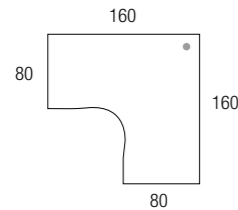

PLAN SYMÉTRIQUE 120°

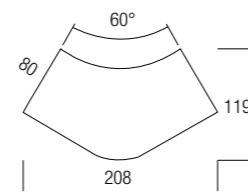

PLANS COMPACT MANAGER

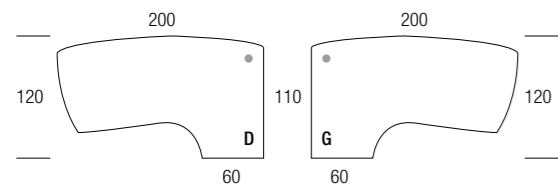

PLAN DOUBLE VAGUE MANAGER

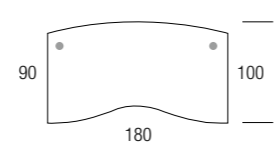

EXTENSIONS DROITES

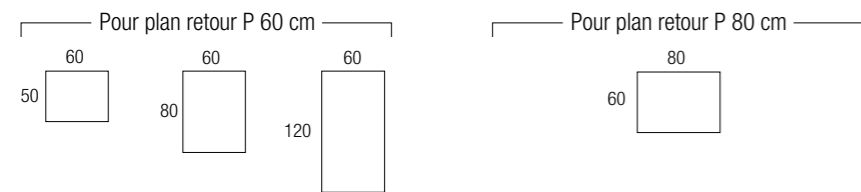

EXTENSION CONVIVIALITÉ

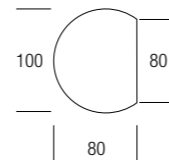

EXTENSIONS SPÉCIFIQUES VAGUE ET DOUBLE VAGUE

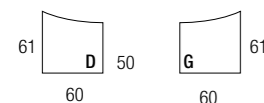

EXTENSION 1/2 LUNE

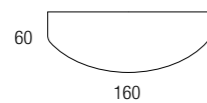

EXTENSION ARRONDIE

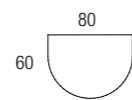

EXTENSION ANGLES 90°

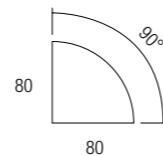

PLANS DROIT - avec passe-câbles - spécifique gammes Astro et Astrolite

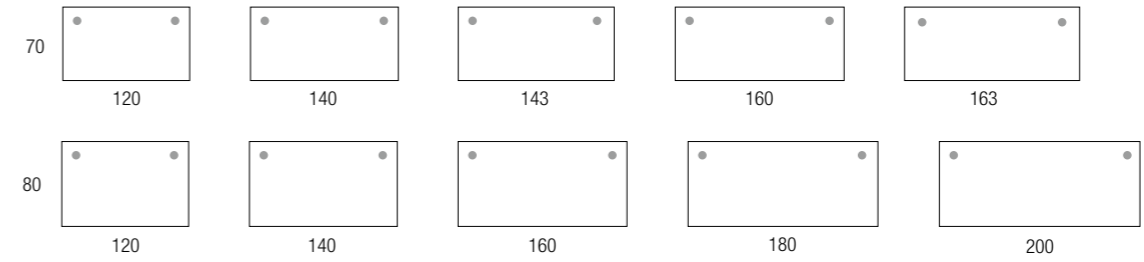

PLANS DROIT - avec échancrure - spécifique gammes Astro et Astrolite

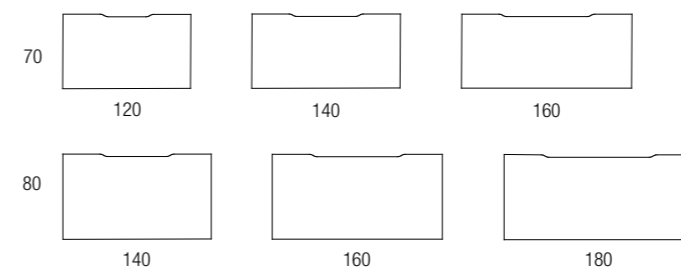

PLANS - spécifique gamme Envol

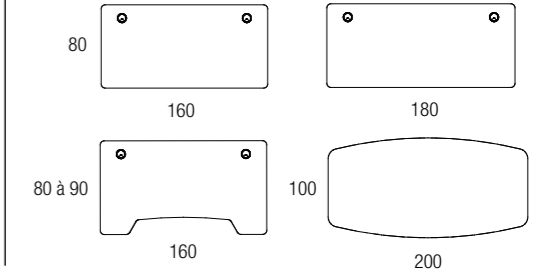

PLANS DROIT - spécifique gamme Stricto Sensu

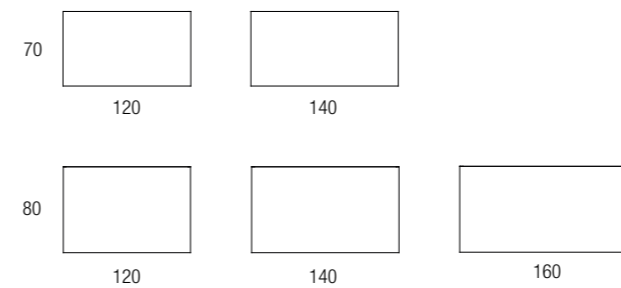

PLANS DROIT - avec échancrure - spécifique gamme Stricto Sensu

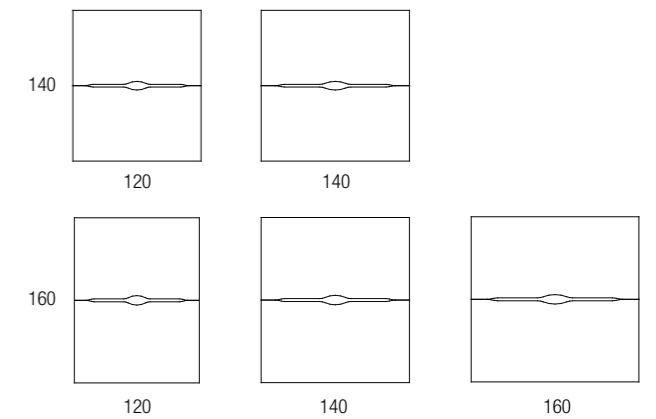

TABLES PLIANTES - gamme Solution

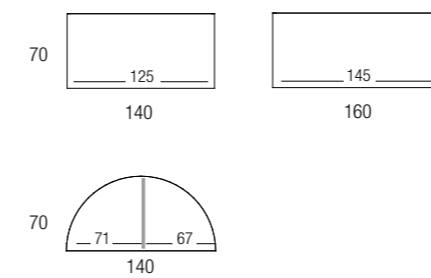

TABLES POLYVALENTES - gamme Rencontre

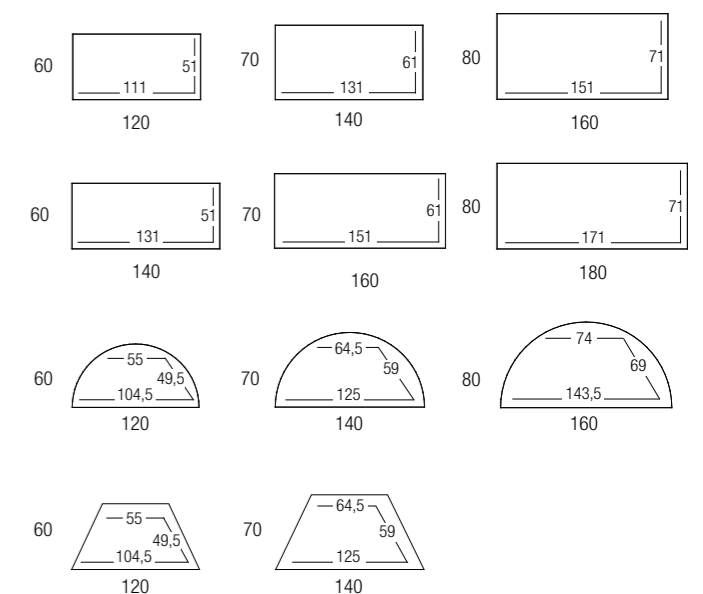

TABLES ABATTANTES - gamme Solution

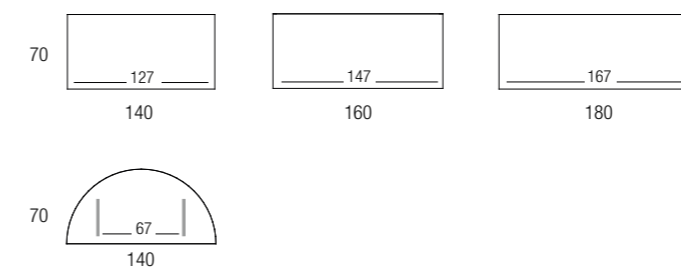

Vi équipement/Gdoffice
160 avenue Paul Vaillant Couturier
93120 LA COURNEUVE
Tel 01 75 43 77 93 Mail: leititia@viequipement.com